

ZMIANA KIEROWNIKA BUDOWY

- Rozmowa z Z. Paterem, rektorem Politechniki Lubelskiej • Kładka jak wstążka •
- Zbiornik wodny w Kobyłanach • Szkolenia on-line w LOIIB •

LUBELSKA OKRĘGOWA IZBA INŻYNIERÓW BUDOWNICTWA

20-150 Lublin, ul. Bursaki 19

tel./fax 81 534-78-12

www.lub.piib.org.pl

e-mail: lub@piib.org.pl

Biuro czynne: poniedziałek, środa, czwartek,
piątek w godz. 8.00–16.00
wtorek w godz. 9.00–17.00

Przewodnicząca Okręgowej Rady

tel. 81 534-78-11

Biuro w Lublinie

Dyrektor biura – tel. 81 534-78-13

Sekretariat biura – tel. 81 534-78-12

Główna księgową – tel. 81 534-78-14

Sekcja księgowości – tel. 81 741-40-95

Sekcja spraw członkowskich – tel. 81 534-78-16

Sekcja szkolenia – tel. 81 534-78-17

Sekcja uprawnień budowlanych

– tel. 81 741-41-83

Sekcja obsługi organów Izby – tel. 81 534-78-15

Biuro terenowe w Białej Podlaskiej

21-500 Biała Podlaska, ul. Narutowicza 10

(Dom Technika NOT Oddział Regionalny),

pok. nr 2 (I piętro)

Terminy dyżurów: w poniedziałki i czwartki

w godz. 11.00–14.00; w środy w godz. 9.00–12.00

biala@lub.piib.org.pl

tel. 83 343-62-05; fax 83 343-60-08

Biuro terenowe w Chełmie

22-100 Chełm, ul. Lwowska 51,

Budynek „PROF-MED”

Terminy dyżurów: we wtorki w godz. 9.00–12.00;

w środy i czwartki w godz. 15.00–18.00

chelm@lub.piib.org.pl; tel. 82 563-36-59

Biuro terenowe w Zamościu

22-400 Zamość, ul. Rynek Wielki 6

(Dom Technika NOT)

Terminy dyżurów: we wtorki i środy

w godz. 11.00–14.00; w piątki w godz. 10.00–13.00

zamosc@lub.piib.org.pl;

tel. 84 639-10-28

*Z okazji Dnia Budowlanych
wszystkim Członkom
Lubelskiej Okręgowej Izby Inżynierów Budownictwa
zadowolenia z wykonywanej pracy,
spełnienia planów zawodowych
oraz wszelkiej pomyślności w życiu osobistym*

życzy

Okręgowa Rada

Lubelskiej Okręgowej Izby Inżynierów Budownictwa



SPIS TREŚCI

XIX Zjazd Sprawozdawczy Lubelskiej OIIB	4
Szkolenia on-line w LOIIB	5
Uprawnienia budowlane bez tajemnic	6
Zmiana kierownika budowy – problem, świadomość i bezpieczeństwo?	8
„Za główne zadanie postawiłem sobie inwestycję w naszych pracowników” – rozmowa z Z. Paterem, rektorem Politechniki Lubelskiej	12
Zbiornik wodny w Kobylanach to szansa na zrównoważony rozwój gminy Terespol	15
Kładka jak wstążka	19
Promujemy nasze Lubelskie	24
Wspomnienie o J. Adamczyku	25
Ankieta dotycząca prenumeraty czasopism branżowych	26
Kładka w Parku Ludowym w Lublinie w budowie	28



Wydawca

Lubelska Okręgowa Izba
Inżynierów Budownictwa
20-150 Lublin, ul. Bursaki 19
tel./fax 81 534-78-12
www.lub.piib.org.pl
e-mail: lub@piib.org.pl

Redakcja

20-150 Lublin
ul. Bursaki 19
tel. 81 741-41-84

Redaktor naczelna

Urszula Kieller-Zawisza
tel. 81 741-41-84
e-mail: u.kieller@lub.piib.org.pl

Rada programowa

Janusz Iberszer – przewodniczący
Wiesław Nurek – wiceprzewodniczący
Jerzy Adamczyk – sekretarz
Wiesław Bocheńczyk
Tomasz Grzeszczak
Jerzy Kamiński
Edward Partyka
Andrzej Pichla
Wiesław Pomykała
Ryszard Siekierski

Skład i druk

Drukarnia ALF-GRAF
ul. Abramowicka 6, 20-442 Lublin
tel./fax 81 532-15-12
e-mail: info@alfgraf.com.pl

Redakcja zastrzega sobie prawo
skracania i adiustacji
publikowanych tekstów.

Lubelski Inżynier BUDOWNICTWA
dostępny jest także w wersji elektronicznej
na stronie internetowej LOIB:
www.lub.piib.org.pl

Na okładce:



Przebudowa
Al. Racławickich
w Lublinie

Fot. Miasto Lublin



Szanowni Państwo, Koleżanki i Koledzy,

W dniach 25–28.05.2020 r. odbył się XIX Zjazd Sprawozdawczy naszej izby, ze względu na stan pandemii, w formie zdalnej przy wykorzystaniu portalu PIIB. Delegaci zatwierdzili sprawozdania z działalności organów statutowych oraz udzie-

lili absolutorium Okręgowej Radzie, za co w imieniu tejże dziękuję. Uchwalono budżet i Program Pracy Rady LOIB na 2020 r. Martwi mnie jednak stosunkowo niewielka frekwencja, wyraźnie niższa niż w ubiegłych latach. Na 103 delegatów w głosowaniu wzięło udział jedynie 72, co daje frekwencję na poziomie 69,9%. Okręgowy Zjazd jest najwyższym organem Okręgowej Izby, a tym samym obecność i głos każdego delegata jest bardzo potrzebny i ważny.

Zdaję sobie sprawę z tego, że trudno zastąpić posiedzenia bezpośrednie, które same w sobie mają ogromną wartość. Musimy jednak przystosować się do nowej rzeczywistości, która kieruje nas w stronę cyfryzacji. W tym kierunku de facto zmierza dzisiejszy świat. Szukajmy zatem plusów tej sytuacji, a takimi niewątpliwie są: większa sprawność i szybkość wymiany poglądów, informacji, podejmowania decyzji. Ja upatruję w tym także szansę na zaangażowanie się w życie i pracę samorządu większego grona osób.

Sprawą zajął się XIX Krajowy Zjazd Sprawozdawczy Polskiej Izby Inżynierów Budownictwa, który odbył się, także w formie zdalnej, w dniach 17–20 czerwca 2020 r. Delegaci podjęli uchwały dotyczące zmian w statucie samorządu zawodowego inżynierów budownictwa oraz zmian w regulaminach organów statutowych samorządu zawodowego umożliwiające obradowanie organów w sposób zdalny. Wyjątkiem są zjazdy, które będzie można odbywać w sposób zdalny jedynie przy regulacjach ustawowych w przypadku wystąpienia w kraju stanów wyjątkowych. Przypominam, że obecnie możemy to robić ze względu na zapisy w tzw. tarczy antykryzysowej i jest to jedynie czasowe rozwiązanie.

Kolejnym plusem cyfryzacji są szkolenia on-line, organizowane przez okręgowe izby, a dostępne dla wszystkich członków PIIB. W lipcu i sierpniu odbyły się nieliczne nowe szkolenia i były emitowane retransmisje. Od września ruszamy znowu pełną parą. Zachęcam wszystkich Państwa do udziału.

A teraz, w pełni sezonu budowlanego życzę Państwu dobrych robót i przede wszystkim dużo zdrowia, zbierajmy siły na jesienne szkolenia.

mgr inż. JOANNA GIEROBA

Przewodnicząca Okręgowej Rady
Lubelskiej Okręgowej Izby Inżynierów Budownictwa

XIX Zjazd Sprawozdawczy Lubelskiej OIIB

XIX Okręgowy Zjazd Sprawozdawczy Lubelskiej Okręgowej Izby Inżynierów Budownictwa odbywał się w dniach 25–28 maja br. zgodnie z uchwałą Okręgowej Rady LOIIB z dnia 5 maja 2020 r. (uchwała nr 333/20). Okręgowa Rada LOIIB otrzymała absolutorium i wszystkie uchwały uzyskały wymaganą większość głosów.

W związku z sytuacją epidemiczną w kraju, Zjazd Lubelskiej OIIB odbył się przy wykorzystaniu środków bezpośredniego porozumiewania się na odległość z wykorzystaniem portalu PIIB. Przed zjazdem, z odpowiednim wyprzedzeniem, delegaci otrzymali drogą e-mailową materiały, w których znajdowało się zawiadomienie o terminie, porządek obrad i regulamin. Materiały zjazdowe, sprawozdania organów statutowych za 2019 r., projekty uchwał oraz projekt budżetu na 2020 r. zostały zamieszczone na portalu PIIB.

Głosowanie odbywało się od godz. 11.00 – 25 maja br. do godz. 11.00 – 28 maja. Na 103 delegatów w głosowaniu wzięło udział 72, co dało frekwencję na poziomie 69,9%. Tym samym zjazd był prawomocny. Delegaci głosowali nad 10 uchwałami i wszystkie zostały podjęte. Zatwierdzono sprawozdania organów statutowych lubelskiej izby, a Okręgowa Rada LOIIB uzyskała absolutorium za 2019 r. Uchwalono budżet na 2020 r. Przyjęto także uchwałę w sprawie ustalenia liczby członków Okręgowej Komisji Kwalifikacyjnej LOIIB.

W czasie zjazdu wpłynął jeden wniosek, który zgodnie z przyjętym regulaminem, został skierowany do rozpatrzenia przez Okręgową Radę LOIIB.



Joanna Gieroba, przewodnicząca Okręgowej Rady LOIIB podpisuje protokół z obrad zjazdu

Przewodnicząca Okręgowej Rady LOIIB Joanna Gieroba podziękowała delegatom LOIIB za udział w zjeździe. Podkreśliła, że „bieżący rok, z powodu pandemii, będzie dla nas wszystkich trudny. LOIIB wypełnia i będzie wypełniać wszystkie zadania statutowe. Liczne ograniczenia powodują jednak konieczność zmiany niektórych, ugruntowanych już przez lata, form naszej izbowej aktywności i poszukiwania nowych. Mam nadzieję, że nasze działania w tym zakresie spotkają się z Państwa aprobatą”.

(RED.)

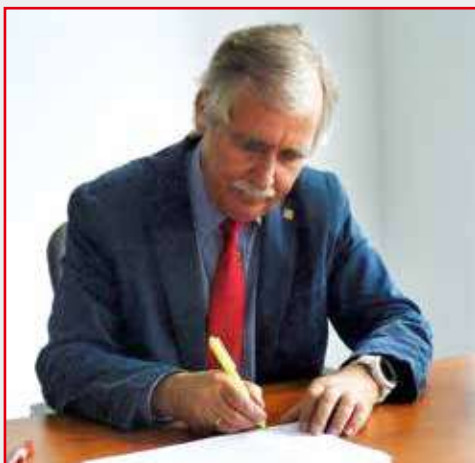

Andrzej Pawłowski,
wiceprezes Krajowej Rady PIIB

Krajowy Zjazd Sprawozdawczy PIIB

20 czerwca 2020 r. o godz. 16 zakończył się Krajowy Zjazd Sprawozdawczy Polskiej Izby Inżynierów Budownictwa, który odbywał się w dniach 17–20 czerwca 2020 r.

Decyzją Krajowego Zjazdu przyjęto sprawozdania organów statutowych izby z działalności w 2019 r., sprawozdanie finansowe oraz udzielono absolutorium Krajowej Radzie za ten okres działalności.

W zjeździe, który odbywał się w trybie zdalnym wzięło udział 196 delegatów na uprawnionych 202, co dało frekwencję 97,03% i oznacza jego prawomocność. Funkcję przewodniczącego pełnił Andrzej Pawłowski, wiceprezes Krajowej Rady PIIB, natomiast sekretarza – Danuta Gawęcka, sekretarz KR PIIB.

Delegaci na Krajowy Zjazd PIIB zdecydowali o przyjęciu sprawozdań organów statutowych izby z działalności w 2019 r., sprawozdania finansowego za 2019 r. oraz Krajowa Rada PIIB uzyskała absolutorium za ten okres działalności.

Podjęto także uchwały dotyczące zmian w statucie samorządu zawodowego inżynierów budownictwa oraz zmian w regulaminach organów statutowych samorządu zawodowego. Delegaci złożyli 52 wnioski zjazdowe.

Szkolenia on-line w LOIIB

Oferta szkoleń organizowanych przez LOIIB została rozszerzona o szkolenia on-line. Mogą w nich brać udział członkowie samorządu zawodowego inżynierów budownictwa z całego kraju.

Pandemia koronawirusa w Polsce przyczyniła się do zawieszenia szkoleń audytoryjnych i rozwinięcia oferty szkoleń – on line, umożliwiających podnoszenie kwalifikacji zawodowych przez inżynierów. Szkolenia on-line zdobyły sobie szerokie grono zwolenników i cieszą się dużą popularnością.

Lubelska OIIB z powodzeniem i sukcesem zorganizowała dwa takie szkolenia. Pierwsze odbyło się 2 czerwca 2020 r. pt. „Wzmacnianie podłoża gruntowego i nasypów w budow-



Z ustawy Prawo zamówień publicznych dla inwestorów i wykonawców robót budowlanych szkolił Grzegorz Kuchno

nictwie drogowym” i prowadził je mgr inż. Piotr Jeremołowicz. Drugie zaplanowano na 9 czerwca 2020 r. i tematem szkolenia była ustawa Prawo zamówień publicznych dla inwestorów i wykonawców robót budowlanych. Poprowadził je mgr Grzegorz Kuchno.

W czasie prezentacji słuchacze mogli także zadawać pytania prowadzącym. Interakcja, jaka wywiązała się między uczestnikami i prowadzącymi świadczyć może tylko o tym, że tego typu szkolenia są potrzebne. W zaproponowanych przez LOIIB szkoleniach on-line udział wzięło ponad 750 inżynierów z całej Polski.

Należy zaznaczyć, że w szkoleniach mógł uczestniczyć każdy czynny członek Polskiej Izby Inżynierów Budownictwa (nie tylko Lubelskiej OIIB), po uprzednim zapisie poprzez portal PIIB: www.portal.piib.org.pl na swoim indywidualnym koncie.

Z ofertą szkoleń organizowanych przez inne okręgowe izby inżynierów budownictwa można zapoznać się na stronie internetowej LOIIB w zakładce: Szkolenia/Konferencje/Szkolenia on-line.

Zapraszamy do śledzenia propozycji szkoleń on-line organizowanych przez Lubelską Okręgową Izbę Inżynierów Budownictwa oraz inne okręgowe izby. Oferta jest na bieżąco aktualizowana i zamieszczone będą



Piotr Jeremołowicz prowadził szkolenie na temat wzmacniania podłoża gruntowego i nasypów w budownictwie drogowym

na niej także szkolenia przygotowane przez lubelską izbę w drugim półroczu 2020 r.

Zapraszamy do uczestnictwa w szkoleniach!

(RED.)

Po wyborach w PZITB Oddział Lublin

28.07.2020 r. w Lubelskim Domu Technika NOT odbyło się Walne Zgromadzenie Sprawozdawczo-Wyborcze członków PZITB Oddział Lublin. W wyniku głosowania na przewodniczącego wybrano Jerzego Wielgosa, który będzie pełnił tę funkcję przez najbliższą kadencję, czyli w latach 2020–2024.

Wszystkich zgromadzonych przywitał Jerzy Wielgos, p.o. przewodniczącego w mijającej kadencji. W obradach uczestniczyli m.in. Wiktor Piwkowski, Sekretarz Generalny PZITB, Jan Ludwik Ziółek, sekretarz Okręgowej Rady Lubelskiej OIIB, Jerzy Marcinko, przedstawiciel Rady NOT w Lublinie.

W czasie obrad jednogłośnie udzielono absolutorium ustępującemu zarządowi. W wyniku przeprowadzonego głosowania wybrano nowe władze na kadencję 2020–2024. Funkcję przewodniczącego przez najbliższe lata będzie pełnił Jerzy Wielgos. Wybrano także składy osobowe Zarządu Oddziału, Komisji Rewizyjnej oraz Sądu Koleżeńskiego. Stowarzyszenie w Radzie NOT w Lublinie będzie reprezentował Olgierd Popławski, natomiast na delegatów na Krajowy Zjazd PZITB wytypowano: Jerzego Wielgosa, Tomasza Bujnowskiego i Urszulę Nagnajewicz.

Egzamin na uprawnienia budowlane

W związku z zaistniałą sytuacją epidemiczną w kraju planowana na maj 2020 r. XXXV sesja egzaminacyjna na uprawnienia budowlane została przełożona na wrzesień. Rozpoczęcie sesji przewidziano na 4 września egzaminem pisemnym. W tym dniu, o godz. 9.00 test zdawali kandydaci w specjalności konstrukcyjno-budowlanej, natomiast pozostałe specjalności rozpoczęły część pisemną o godzinie 14.00.

Dla zapewnienia bezpieczeństwa podczas egzaminów zarówno w części testowej, jak i ustnej Krajowa Komisja Kwalifikacyjna PIIB opracowała procedury, jakie należało zachować, by cała sesja przebiegła bez zagrożeń tak dla zdających, jak i egzaminatorów. Treść tej procedury dostępna była na stronie internetowej lubelskiej izby.

W Lubelskiej Okręgowej Izbie Inżynierów Budownictwa do egzaminu testowego zakwalifikowano 333 kandydatów, z tego 112 to zdający w specjalności konstrukcyjno-budowlanej (egzamin o godz. 9.00) i 221 to pozostali (egzamin o godz. 14.00).

Druga tegoroczna sesja egzaminacyjna na uprawnienia budowlane zaplanowana jest na grudzień (3.12.2020 r.). W 2021 r. planowane są dwie sesje egzaminacyjne. Pierwsza rozpocznie się 21 maja, natomiast druga – 19 listopada.

WIESŁAW NUREK



Uprawnienia budowlane bez tajemnic

W ostatnim „Lubelskim Inżynierze Budownictwa” (Nr 54) omówiono uprawnienia budowlane nadawane po 30 maja 2019 r. do dzisiaj. Artykułem obecnym podsumujemy i rysem historycznym zakończymy cykl „Uprawnienia budowlane bez tajemnic”.

Podstawowym aktem prawnym w budownictwie jest obecnie ustawa z dnia 7 lipca 1994 r. – Prawo budowlane (tekst jednolity Dz. U. z 2019 r., poz. 1186 z późn. zm.) (w skrócie Pb), określająca między innymi samodzielne funkcje techniczne w budownictwie, czyli działalność związaną z koniecznością fachowej oceny zjawisk technicznych lub samodzielnego rozwiązania zagadnień architektonicznych i technicznych oraz techniczno-organizacyjnych, a w szczególności działalność obejmującą zgodnie z art. 12 ust. 1 Pb:

- 1) projektowanie, sprawdzanie projektów architektoniczno-budowlanych i sprawowanie nadzoru autorskiego (*od 19 września br. również projektów technicznych*);
- 2) kierowanie budową lub innymi robotami budowlanymi;
- 3) kierowanie wytwarzaniem konstrukcyjnych elementów budowlanych oraz nadzór i kontrolę techniczną wytwarzania tych elementów;
- 4) wykonywanie nadzoru inwestorskiego;
- 5) sprawowanie kontroli technicznej utrzymania obiektów budowlanych;
- 6) rzeczoznawstwo budowlane do 10 sierpnia 2014 r. (przepis uchylony ustawą z dnia 16 kwietnia 2004 r. o zmianie ustawy – Prawo budowlane, (Dz. U. Nr 93, poz. 888).

Wskazane formy działalności wymagają do ich wykonywania posiadania wysokich kwalifikacji i przygotowania zawodowego, potwierdzonych ostateczną decyzją o nadaniu uprawnień budowlanych. Samodzielną funkcję techniczną w budownictwie, określoną w punktach 1 do 5, mogą więc wykonywać wyłącznie osoby posiadające odpowiednie „uprawnienia budowlane” stwierdzone decyzją wydaną przez właściwy organ, **wpisane w drodze decyzji do centralnego rejestru** oraz zgodnie z art. 12 ust. 7 ustawy Pb, **wpisane na listę członków właściwej izby samorządu zawodowego**, potwierdzonym zaświadczeniem wydanym przez tę izbę, z określonym w nim terminem ważności.

Zgodnie z art. 104 ustawy Pb: „osoby, które przed dniem wejścia w życie ustawy, uzyskały uprawnienia budowlane lub stwierdzenie posiadania przygotowania zawodowego do pełnienia samodzielnych funkcji technicznych w budownictwie, zachowują uprawnienia do pełnienia tych funkcji w dotychczasowym zakresie”. Artykułem tym ustawodawca gwarantuje poszanowanie praw nabytych. Oznacza to, że uprawnienia budowlane uzyskane pod rządami poprzednio obowiązujących przepisów pozostają w mocy, a zakres ich nie ulega zmianie.

Ustawa wprowadziła pierwszy raz, jednoznaczny podział uprawnień budowlanych na uprawnienia bez ograniczeń i w ograniczonym zakresie, który wszedł w życie 1 stycznia 1995 r.

Powyższe nie oznacza jednak, że w okresie od 1928 r. to jest wejścia w życie pierwszego prawa budowlanego do 1995 r. ustawodawca nie przewidywał uprawnień budowlanych, który zakres byłby ograniczony. Taki podział bowiem istniał, aczkolwiek różnił się sposobem

stosowania ograniczeń polegających na określeniu, w jakim zakresie osoba posiadająca uprawnienia może wykonywać samodzielne funkcje techniczne w budownictwie, a w jakim podlega wyłączeniu.

Generalnie zasada nadawania uprawnień w określonym zakresie od początku ich wydawania była niezmienna – osoby z wyższym wykształceniem technicznym odpowiednim dla danej specjalności mogły uzyskać uprawnienia budowlane bez ograniczeń, natomiast osoby ze średnim wykształceniem technicznym lub wyższym pokrewnym mogły uzyskać uprawnienia jedynie w ograniczonym zakresie.

Pierwszym aktem prawnym regulującym zagadnienia z dziedziny budownictwa było rozporządzenie Prezydenta Rzeczypospolitej z dnia 16 lutego 1928 r. o prawie budowlanym i zabudowaniu osiedli (Dz. U. Nr 23, poz. 202 ze zm.), które obowiązywało przez ponad 30 lat i stosowane było także po II wojnie światowej. W 1939 r. ogłoszono obwieszenie Ministra Spraw Wewnętrznych z dnia 28 lutego w sprawie jednolitego tekstu powyższego rozporządzenia (Dz. U. Nr 34, poz. 216), w którym w czterech artykułach (art. 361, art. 362, art. 363 i art. 364) znajdowały się normy określające podział uprawnień uprawniających do projektowania albo do kierowania robotami budowlanymi. Regulacje obejmowały w sposób jednoznaczny wymagania w zakresie wykształcenia i warunki odbywania praktyk zawodowych. W ustawie tej wprowadzono pojęcie „budynków większych o skomplikowanych konstrukcjach żelaznych, żelazo-betonowych” które nie zostało przez ustawodawcę zdefiniowane. Dopiero w 1947 r. Minister Odbudowy wydał rozporządzenie z dnia 11 grudnia (Dz. U. Nr 76, poz. 490) co należy przez to pojęcie rozumieć.

Uprawnienia budowlane nadawane były po zdaniu egzaminu z ustawodawstwa budowlanego i przepisów administracyjnych, których znajomość była potrzebna do projektowania lub kierowania robotami budowlanymi przy wykonywaniu zawodu.

Podmiotem nadającym uprawnienia budowlane był Minister Robót Publicznych (od 17 kwietnia 1939 r. Minister Spraw Wewnętrznych RP), a po wojnie Przewodniczący Komitetu Budownictwa Urbanistyki i Architektury.

W decyzji wskazany był konkretny zakres projektów lub robót budowlanych określonych w rozporządzeniu, do jakich uprawniona jest dana osoba, bez określania, że są to uprawnienia bez ograniczeń lub w ograniczonym zakresie. Uprawnienia zawierające powyższe określenia oraz „z wyjątkiem” są uprawnieniami odpowiadającymi w obecnie funkcjonującym w Pb uprawnieniom w ograniczonym zakresie.

Rozporządzenie Prezydenta Rzeczypospolitej z 16 lutego 1928 r. zostało uchylone z dniem 14 sierpnia 1961 r. w konsekwencji wejścia w życie ustawy z dnia 31 stycznia 1961 r. – Prawo budowlane (Dz. U. Nr 7 poz. 46), a rozporządzenie Ministra Odbudowy zostało uchylone w dniu 1 listopada 1962 r. po wejściu w życie rozporządzenia Przewodniczącego Komitetu Budownictwa, Urbanistyki i Architektury z dnia 10 września 1962 r. w sprawie kwalifikacji fachowych osób wykonujących funkcje techniczne w budownictwie powszechnym (Dz. U. Nr 53, poz. 266).

Ustawa z dnia 31 stycznia 1961 r. zawierała również regulacje związane z samodzielnymi funkcjami w budownictwie i nadawaniem uprawnień budowlanych. Tutaj jednak ustawodawca dokonał podziału na budownictwo „**powszechne**” i „**specjalne**”. Ustawa przewidywała odmienny porządek prawny dla każdego z tych działów budow-

nictwa. Rodzaj budownictwa „specjalnego” został podzielony między liczne resorty.

Do budownictwa „powszechnego” zaliczane były budynki stałe i tymczasowe, pomniki, wodotryski, obiekty architektury ogrodowej, obiekty inżynierskie służące do celów szkolnictwa, nauki, kultury, zdrowia, wypoczynku, sportu oraz urządzenia wpływające na wygląd obiektów budowlanych.

W budownictwie powszechnym na podstawie rozporządzenia Przewodniczącego KBiA z dnia 10 września 1962 r. nadawane były uprawnienia budowlane w następujących specjalnościach techniczno-budowlanych:

- 1) architektonicznej,
- 2) konstrukcyjno-inżynierskiej,
- 3) instalacji i urządzeń sanitarnych,
- 4) instalacji i urządzeń elektrycznych.

Określony został też podział na uprawnienia do projektowania i uprawnienia do kierowania robotami budowlanymi.

Jednocześnie osoby pełniące funkcje techniczne w budownictwie: projektanta, kierownika budowy, kierownika robót, majstra budowy i inspektora nadzoru inwestorskiego zostały obligatoryjnie zobowiązane do posiadania uprawnień budowlanych.

Dla uzyskania uprawnień do projektowania w powyższych specjalnościach, wymagane było posiadanie wyższego lub średniego wykształcenia technicznego odpowiedniego w tych specjalnościach oraz odbycie odpowiedniej praktyki.

Dla uzyskania uprawnień do kierowania robotami budowlanymi (wykonywania funkcji kierownika budowy, kierownika robót, inspektora nadzoru inwestorskiego), wymagane było posiadanie wyższego lub średniego wykształcenia w odpowiedniej specjalności, odbycie odpowiedniej praktyki bądź dla pełnienia funkcji majstra budowlanego, dyplomu mistrza w odpowiednim zawodzie objętym listą rzemiosł.

Zgodnie ze stanowiskiem Głównego Urzędu Nadzoru Budowlanego wyrażonym w piśmie z dnia 5 marca 1996 r. znak: PR-1/AM/195/96 oraz z dnia 16 sierpnia 1996 r. znak: PR-1/AM/195b/96, uprawnienia

budowlane nadane zgodnie z § 13 ust. 1 pkt 2 w/w rozporządzenia KBUiA dotyczyły osób posiadających wykształcenie średnie lub wyższe pokrewne są uprawnieniami budowlanymi w ograniczonym zakresie i obejmują instalacje i urządzenia sanitarne, nie obejmują natomiast przyłączy i sieci gazowych i ciepłych oraz przyłączy i sieci wodociągowych i kanalizacyjnych na terenach nieruchomości o powierzchni przekraczających 2 ha.

Uprawnienia do projektowania w danej specjalności mogły obejmować ponadto prawo projektowania w ograniczonym zakresie określonych robót budowlanych w innych specjalnościach oraz prawo kierowania takimi robotami innych specjalności.

Analogicznie uprawnienia do kierowania robotami budowlanymi określonej specjalności mogły obejmować prawo kierowania w ograniczonym zakresie robotami w innej specjalności.

W ramach specjalności instalacji i urządzeń elektrycznych mieściły się uprawnienia do wykonywania samodzielnych funkcji technicznych w zakresie telekomunikacji.

W rozporządzeniu użyto określenia: „obiekty budowlane o prostej architekturze”, „obiekty budowlane o skomplikowanej konstrukcji”, „skomplikowane instalacje i urządzenia sanitarne” oraz „skomplikowane instalacje i urządzenia elektryczne”. Ustawodawca w § 1 ust. 3-6, zdefiniował co należy przez powyższe pojęcia rozumieć. Uprawnienia po zdaniu egzaminu nadawał wojewódzki organ państwowego nadzoru budowlanego, z upoważnienia Komitetu Budownictwa.

W decyzji wskazany był konkretny zakres projektów lub robót budowlanych, do jakich uprawniona jest dana osoba bez określania, że są to uprawnienia bez ograniczeń lub w ograniczonym zakresie. Uprawnienia zawierające powyższe określenia oraz „z wyjątkiem” lub „z wyłączeniem” są uprawnieniami odpowiadającymi w obecnie funkcjonującym Pb uprawnieniom w ograniczonym zakresie.

Uprawnienia budowlane w budownictwie **specjalnym** przedstawimy w następnym wydaniu „Lubelskiego Inżyniera Budownictwa”.

inż. JERZY KAMIŃSKI

Sekretarz Okręgowej Komisji Kwalifikacyjnej LOIB

KREŚLARZ KOMPUTEROWE RYSOWANIE PROFILI I SCHEMATÓW SIECI ORAZ PRZYŁĄCZY

CAD W SŁUŻBIE INŻYNIERA

Co o Kreślarzu sądzą jego użytkownicy?

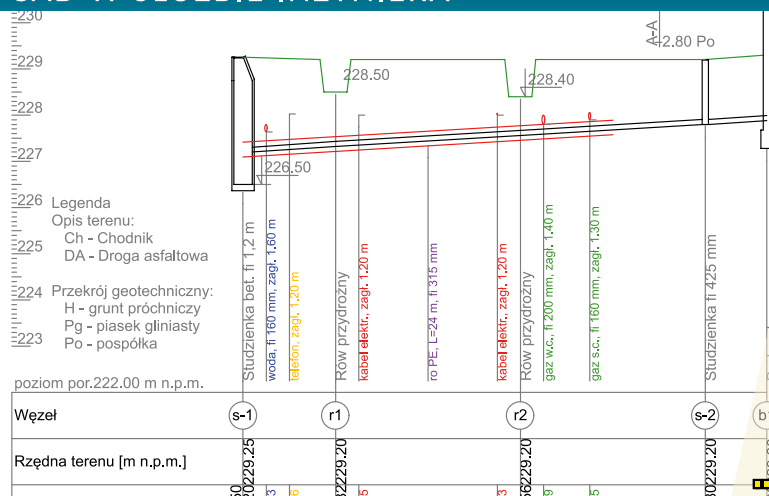

"Program dobry, przydatny przy projektowaniu różnych sieci i przyłączy."

Krzysztof Jurycki, PW Traf, Lublin

"Nawet projektanci starsi wiekiem mogą tego programu używać!"

Jerzy Rode, Rodex, Więcbork

"Znakomity program. Intuicyjny. Łatwy w obsłudze. Niesamowicie przyspiesza opracowywanie nawet bardzo skomplikowanych profili. W relacji możliwości do ceny - najwyższa nota 10/10."

Jacek Wasilewski
Zakład Projektowania i Obsługi Inwestycji Proterm, Toruń

"Korzystam z programu od wielu lat i nie zamieniłbym go na żaden inny. Nauka tego oprogramowania w podstawowym zakresie to maks. 1 h."

Szymon Antoniewicz, Projektowanie Instalacji Sanitarnych, Rumia

czy dla Ciebie będzie również pomocny?



Kod rabatowy: **LOIB2020**
Tylko dla członków LOIB, ważny do 31.12.2020 r.

sprawdź:

503 587 648

www.kreslarz.wisart.eu

Zmiana kierownika budowy – problem, świadomość i bezpieczeństwo?

Nie ulega żadnej wątpliwości, że rola kierownika budowy jest niezmiernie istotna, ponieważ to on w zasadzie, poza finansami, odpowiada za realizację inwestycji zgodnie z wydaną decyzją o pozwoleniu na budowę i będącym jej załącznikiem projektem budowlanym oraz sztuką budowlaną. Kierownik budowy odpowiada też za prowadzenie dokumentacji budowy, w tym dziennika budowy, który stanowi istotny dowód w realizacji budowy i w sporach sądowych. Artykuł ten ma przybliżyć niektóre, jakże ważne kwestie dotyczące tego zagadnienia.

Wszelkie zmiany „istotne” i „nieistotne”, których żąda inwestor, kierownik budowy powinien konsultować z projektantem, co może również uczynić za pośrednictwem inspektora nadzoru inwestorskiego (o ile jest ustanowiony). Zgłaszane problemy czy pomysły racjonalizatorskie winny być zaakceptowane przez projektanta. To ułatwi kierownikowi budowy uzyskanie potwierdzenia projektanta w końcowym oświadczeniu, złożonym pod sankcją odpowiedzialności karnej i zawodowej, o realizacji obiektu zgodnie z projektem i pozwoleniem na budowę. To właśnie projektant powinien wskazać inwestorowi, że istnieje konieczność zmiany pozwolenia na budowę, w przypadku, gdy dotyczy to wprowadzenia istotnych zmian w projekcie. W tym miejscu wspomnieć należy o tym, że z praktyki powiatowego inspektora nadzoru budowlanego wynika, iż „zachcianki inwestora” są przeważnie „zmianami istotnymi”, gdyż najczęściej dotyczą one np. zmiany zagospodarowania terenu i próby jego dostosowania do potrzeb inwestora, niekoniecznie uwzględniając zgodność z projektem czy interesem osób trzecich. Konsekwencją tego typu działań może być nawet, na etapie odbioru budynku, konieczność wydania sprzeciwu do użytkowania i przeprowadzenia procedury legalizacyjnej. I choć od 19 września 2020 r. będzie ona łatwiejsza, to i tak opóźni zakończenie inwestycji, gdyż wymaga opracowania i dostarczenia szeregu dokumentów do organu nadzoru budowlanego oraz ich weryfikacji. Następnie **konieczne jest przeprowadzenie kontroli z powiadomieniem wszystkich stron**, przy zachowaniu **zapewnienia możliwości wypowiedzenia się stronom na każdym**

etapie postępowania (zgodnie z art. 10 Kodeksu postępowania administracyjnego).

Zmiana kierownika budowy

Dodatkowym utrudnieniem w trakcie procesu inwestycyjnego może być konieczność zmiany kierownika budowy, np. ze względu na jego śmierć, chorobę lub z innej losowej przyczyny, a także z uwagi na brak możliwości kontynuowania sprawowania tej funkcji z przyczyn leżących po stronie inwestora. Powyższe zagadnienie reguluje przepis art. 44 ustawy z dnia 7 lipca 1994 r. Prawo budowlane, który stanowi, że w przypadku zmiany:

- 1) kierownika budowy lub kierownika robót,
- 2) inspektora nadzoru inwestorskiego,
- 3) projektanta sprawującego nadzór autorski
 - inwestor dołącza do dokumentacji budowy oświadczenia o przejęciu obowiązków przez osoby wymienione w pkt 1–3.¹

Zwrócić należy uwagę, że **obowiązek ciążyący na inwestorze dotyczy dołączenia do dokumentacji budowy oświadczenia o przejęciu obowiązków przez nowego kierownika budowy**. Można zatem postawić tezę, że samo powołanie przez inwestora „nowego” kierownika budowy (z zachowaniem wymogów określonych

w ustawie Prawo budowlane oraz przy założeniu, że „stary” kierownik budowy nie zrezygnował z tej funkcji), powoduje, że z tym dniem ustaje uprawnienie „starego” kierownika do pełnienia ww. funkcji. Należy również pamiętać, że wywołanie skutku w postaci zmiany kierownika budowy, od strony formalnej, oznacza, że „odwołany” kierownik budowy nie jest już uczestnikiem procesu budowlanego, a zatem nie przysługuje mu już prawo dokonywania wpisów do dziennika budowy, ani nawet otrzymania ww. dokumentu do wglądu. W związku z powyższym, w celu uniknięcia zarzutu ze strony „starego” kierownika o braku wiedzy o tym zdarzeniu oraz ewentualnych konfliktów na tym tle, zasadnym byłoby ze strony inwestora poinformowanie go na piśmie (za osobistym poświadczeniem odbioru lub wysłane listem poleconym) o tym, że nie pełni

¹ Ustawa z dnia 7 lipca 1994 r. – Prawo budowlane (Dz. U. z 2019 r. poz. 1186, z późn. zm.)



Utrudnieniem w trakcie procesu inwestycyjnego może być konieczność zmiany kierownika budowy

już tej funkcji. Powyższe nie jest wymagane przez przepisy ustawy Prawo budowlane, ale należy pamiętać, że **zgodnie z art. 61 § 1 zdanie 1 Kodeksu cywilnego oświadczenie woli, które ma być złożone innej osobie, jest złożone z chwilą, gdy doszło do niej w taki sposób, że mogła zapoznać się z jego treścią.** Co prawda ustawa Prawo budowlane określa skutek zmiany kierownika budowy na chwilę dołączenia do dokumentów budowy oświadczenia o przejęciu obowiązków przez wskazane w tym przepisie osoby, lecz zasadnym byłoby poinformowanie „starego” kierownika o tym zdarzeniu tak, aby nie podejmował on żadnych czynności faktycznych i prawnych dotyczących kierowania procesem budowlanym, do którego nie ma już uprawnień.

Ważne okoliczności procesu budowlanego

Komentatorzy często zwracają również uwagę na inne jeszcze okoliczności, jakie winni brać pod uwagę uczestnicy procesu budowlanego. W publikacji „Prawo budowlane. Komentarz” pod red. prof. Z. Niewiadomskiego w czasopiśmie „Inżynier Budownictwa”, wyd. 9 z 2020 r., autor zauważa, że aczkolwiek nie wynika to jednoznacznie z komentowanego przepisu, to jednak mając na uwadze jego cel, należy przyjąć, że oświadczenie o przejęciu obowiązków przez osoby pełniące samodzielne funkcje techniczne w budownictwie, z podaniem dokładnej daty tego przejęcia, może być dołączone do dokumentacji budowy jeszcze przed dokonaniem zmiany, w dacie dokonania zmiany albo niezwłocznie po dokonaniu zmiany tych osób. Ustawodawca nie reguluje skutków niewykonania obowiązku, o którym mowa. Niemniej, gdyby powstały w wyniku tego skutki niekorzystne dla uczestników procesu inwestycyjnego, to odpowiedzialność za nie ciążyć będzie na inwestorze. Oświadczenie o przejęciu obowiązków kierownika budowy (robót), inspektora nadzoru inwestorskiego i projektanta sprawującego nadzór autorski powinno zawierać – obok ww. informacji osobowej – datę, w jakiej nastąpiła zmiana. Brak któregośkolwiek z powyższych elementów może w przyszłości powodować trudności w udowodnieniu faktu dokonania zmiany tych osób i daty przejęcia obowiązków w zakresie pełnienia samodzielnych funkcji na budowie. W razie zmian wskazanych w ust. 1 komentowanego przepisu, w dzienniku budowy dokonuje

się wpisu określającego stan zaawansowania i zabezpieczenia przekazywanych robót budowlanych. Wpisy te potwierdza się podpisami osoby przekazującej i przejmującej obowiązki (§ 6 ust. 4 rozporządzenia Ministra Infrastruktury z dnia 26 czerwca 2002 r. w sprawie dziennika budowy, montażu i rozbiórki, tablicy informacyjnej oraz ogłoszenia zawierającego dane dotyczące bezpieczeństwa pracy i ochrony zdrowia, tekst jednolity: Dz. U. z 2018 r., poz. 963.

Przykłady z życia wzięte

Nadmienić także trzeba, że lakoniczne brzmienie ww. przepisu powoduje, że należy rozpatrzyć kilka stanów faktycznych, które mogą wystąpić, powodując konieczność zastosowania przywołanej powyżej normy prawa budowlanego.

PRZYPADK 1. Jeśli kierownik budowy np. zmarł lub nie może już pełnić tej funkcji z uwagi na chorobę i nie jest czynnym członkiem odpowiedniego samorządu zawodowego, **to inwestor winien zapewnić ciągłość pełnienia poszczególnych samodzielnych funkcji technicznych, szczególnie wymaganych w decyzji o pozwoleniu na budowę.** Inwestor powinien wówczas w pierwszej kolejności zapewnić opracowanie inwentaryzacji z oceną stanu technicznego obiektu i zastosowanych materiałów, a następnie niezwłocznie zapewnić przejęcie obowiązków przez innego kierownika budowy.

PRZYPADK 2. Jeśli kierownik budowy rezygnuje z pełnienia samodzielnej funkcji kierownika budowy (przyczyny rezygnacji z punktu widzenia samego procesu budowlanego nie mają istotnego znaczenia dla realizacji inwestycji, lecz mogą być istotne dla innych postępowań, w tym cywilnych lub w sprawie odpowiedzialności zawodowej w budownictwie) wówczas, świadomy swoich obowiązków, „stary” kierownik budowy **winien wpisać do dziennika budowy stan zaawansowania przekazywanych robót, a inwestor powinien niezwłocznie zapewnić kontynuację przyjęcia obowiązków kierownika budowy** poprzez

ciąg dalszy na str. 10



Kierownik budowy odpowiada za realizację inwestycji zgodnie z wydaną decyzją o pozwoleniu na budowę i będącym jej załącznikiem projektem budowlanym oraz sztuką budowlaną

zatrudnienie kolejnej osoby posiadającej odpowiednie uprawnienia. „Nowy” kierownik budowy, wpisem do dziennika budowy, również niezwłocznie winien potwierdzić przekazany mu przez poprzednika stan zaawansowania robót wraz z ich oceną jakości, aby świadomie i bezpiecznie przejąć teren budowy do kontynuacji rozpoczętego procesu budowlanego. Jest to niezmiernie istotne, np. w sytuacji katastrofy budowlanej lub innych roszczeń i wynikającej stąd konieczności udowodnienia przed organem architektoniczno-budowlanym, nadzoru budowlanego, prokuraturą czy sądem powszechnym czasu, w jakim każdy z kierowników pełnił samodzielną funkcję techniczną na budowie i do jakiego etapu zaawansowania robót budowlanych był za nie odpowiedzialny. Ważne jest, aby dołożono wszelkiej staranności pod względem bezpiecznej realizacji inwestycji oraz określenia etapu robót, w którym nastąpiła zmiana, co będzie miało wpływ na określenie zakresu obowiązków i ich należytego pełnienia.

PRZYPADK 3. Często w praktyce na budowie daje się odczuć fakt, że inwestor nie respektuje decyzji kierownika budowy i przedłużanie „agonii kierowniczej” może skończyć się, dla czynnego członka okręgowej izby inżynierów budownictwa, stworzeniem „na jego budowie samowolki inwestorskiej”. Polega ona na pasywnej postawie kierownika budowy wobec inwestora (znajomy) i tym samym dopuszczeniu do „istotnych odstępstw”, które wiąże się wprost z problemami przy odbiorze przez nadzór budowlany, a wcześniej najczęściej próbie nakłaniania kierownika budowy przez inwestora do potwierdzenia nieprawdy w końcowym oświadczeniu złożonym, jak już wspomniano, pod sankcją odpowiedzialności karnej. W takim przypadku, to kierownik budowy winien mieć świadomość, że jego nieetyczna i nieprofesjonalna postawa narazić może na niebezpieczeństwo osoby trzeciej, a konsekwencją tego będzie poniesienie przez niego odpowiedzialności karnej, zawodowej, a nawet cywilnej. Podkreślenia wymaga fakt, że dopóki „stary” kierownik budowy nie zrezygnuje ze swojej funkcji lub nie zostanie powołany na podstawie art. 44 ustawy Prawo budowlane w jego miejsce „nowy” kierownik budowy, to w całości odpowiada on za realizację inwestycji, która winna być zgodna z decyzją o pozwoleniu na budowę i jej decyzją zamienną oraz zatwierdzonym projektem budowlanym. Istnieją oczywiście okoliczności wyłączające winę kierownika budowy, lecz **należy pamiętać, że z uwagi na rolę kierownika w procesie inwestycyjnym, to on powinien zapewnić prawidłowy przebieg tego procesu.** Natomiast, jeśli nie jest w stanie tego zrobić, to winien z godnością zrezygnować z pełnionej funkcji korzystając ze ścieżki omówionego wcześniej art. 61 § 1 zdanie 1 Kodeksu cywilnego, że oświadczenie woli, które ma być złożone innej osobie, jest złożone z chwilą, gdy doszło do niej w taki sposób, że mogła zapoznać się z jego treścią. Wówczas inwestor zostanie właściwie poinformowany. Niektórzy kierownicy budowy błędnie nadinterpretują, że chwilą rezygnacji jest wysłanie lub złożenie takiego oświadczenia w nadzór budowlany, co nie znajduje oparcia w przepisach prawa.

PRZYPADK 4. Jeżeli inwestor i kierownik budowy spierają się np. o jakość materiału czy realizowanego elementu lub o pieniądze... Wówczas najczęściej **kierownik budowy nie ma już dostępu do dziennika budowy, a nawet wstępu na teren budowy. W takiej sytuacji powinien opisać poziom zaawansowania robót i ocenę stanu technicznego zrealizowanego zakresu robót**, nawet jeżeli miałby to odtwarzać z pamięci. **Następnie oryginał dokumentu wysłać listem poleconym** (może być za zwrotnym potwierdzeniem odbioru), **inwestorowi z pouczeniem, że to on zgodnie z prawem budowlanym, jest dalej odpowiedzialny za kontynuację procesu inwestycyjnego**, a powołany przez niego kolejny kierownik budowy za prowadzenie budowy oraz dziennika budowy. Inwestor winien załączyć ten dokument do dokumentacji budowy lub przekazać następcy kierownika budowy. W tym miejscu należy zwrócić uwagę, choć dotyczy ona każdego etapu realizacji robót budowlanych, że dla odpowiedzialności kierownika budowy za zgodne z przepisami prowadzenie budowy, nie są istotne rozliczenia finansowe z inwestorem, ani też wysokość wynagrodzenia z tytułu pełnienia samodzielną funkcji technicznej w budownictwie. Sprawy finansowe są domeną prawa cywilnego i brak zapłaty lub jej części, a także wysokość nie mają najmniejszego wpływu na zakres praw i obowiązków, jakie ciąży na kierowniku budowy na podstawie przepisów ustawy Prawo budowlane. W toku postępowania przed organami administracji architektoniczno-budowlanej lub nadzoru budowlanego, a także przed organami izby inżynierów budownictwa (rzecznicy odpowiedzialności zawodowej i sąd dyscyplinarny) sprawy rozliczeń, jako nie dotyczące zagadnień regulowanych przepisami szeroko rozumianego prawa budowlanego, nie mogą i nie są brane pod uwagę na żadnym etapie realizacji. Nie mogą być też przyczynkiem do przetrzymywania dziennika budowy przez kierownika budowy, bo za to grożą sankcje karne i zawodowe.

Należy również pamiętać o prawie kierownika budowy, jeżeli ma dostęp do dziennika budowy, do pobrania z dziennika budowy kopii stron dziennika z zaznaczeniem tego faktu odpowiednim wpisem w dzienniku budowy zawierającym informację o liczbie pobranych kopii stron dziennika budowy, a najlepiej ze wskazaniem ich numerów.

Przypomnieć także trzeba, że **do obowiązków inwestora** w świetle art. 18 ust. 1 pkt 2 ustawy Prawo budowlane **należy** zorganizowanie procesu budowy, z uwzględnieniem zawartych w przepisach zasad bezpieczeństwa i ochrony zdrowia, a w szczególności **zapewnienie objęcia kierownictwa budowy przez kierownika budowy posiadającego odpowiednie uprawnienia branżowe i będącego członkiem samorządu zawodowego**. Zestawiając powyższą regulację z art. 44 ustawy Prawo budowlane stwierdzić należy, że **inwestorowi nie przysługuje uzależnienie czy też zgoda na zwolnienie go z funkcji kierownika budowy dopiero w przypadku wskazania na jego miejsce nowej osoby**, która takie obowiązki przejmie.

Dziennik budowy to urzędowy dokument przebiegu robót budowlanych

Dla pełnego obrazu sytuacji związanej ze zmianą osoby sprawującej funkcję kierownika budowy należy pamiętać o przepisie art. 45 ust. 1 ustawy Prawo budowlane, który mówi, że dziennik budowy stanowi urzędowy dokument przebiegu robót budowlanych oraz zdarzeń i okoliczności zachodzących w toku wykonywania robót i jest wydawany odpłatnie przez organ administracji architektoniczno-budowlanej. Należy pamiętać, że od dnia 19 września 2020 r. (data wejścia w życie nowelizacji ustawy Prawo budowlane) treść ust. 1 będzie brzmieć: w przypadku robót budowlanych wymagających ustanowienia kierownika budowy prowadzi się:

- 1) dziennik budowy;
- 2) dziennik rozbiórki – w przypadku robót budowlanych polegających wyłącznie na rozbiórce;

3) dziennik montażu – w przypadku robót budowlanych polegających wyłącznie na montażu.

Ważną informację będzie zawierał ust. 2 ww. artykułu po nowelizacji (dotychczas zawartą w treści ust. 1), który przewiduje, że **dziennik budowy stanowi urzędowy dokument przebiegu robót budowlanych oraz zdarzeń i okoliczności zachodzących w toku wykonywania tych robót**. Dotyczy to również zmiany kierownika budowy czy innych istotnych zdarzeń.

Zgodnie z art. 76 § 1 Kodeksu postępowania administracyjnego (tekst jednolity: Dz. U. z 2020 r., poz. 256 z późn. zm.) dokumenty urzędowe sporządzone w przepisanej formie przez powołane do tego organy państwowe w ich zakresie działania stanowią dowód tego, co zostało w nich urzędowo stwierdzone. Jest to istotna okoliczność, gdyż rozpatrując sprawę właściwe organy przyjmują, że informacje zawarte w dzienniku budowy określają, w tym przypadku, przebieg procesu budowlanego i choć można za pomocą innych środków dowodowych (osobowych – przesłuchania świadków lub nieosobowych – dowód z innego dokumentu) zaprzeczać prawdziwości informacji zawartych w dzienniku budowy, to obowiązek wykazania rozbieżności będzie spoczywał na osobie, która z tej okoliczności wywodzi skutki prawne.

Za prowadzenie dziennika budowy odpowiada kierownik budowy. Dlatego tak istotne jest, w przypadku zmiany osoby pełniącej samodzielną funkcję techniczną, precyzyjne określenie czasu i zakresu dotychczasowych działań. Należy, bowiem odróżnić dokument urzędowy od dokumentu prywatnego, gdyż ten ostatni jest tylko i wyłącznie dowodem na to, że dana osoba złożyła oświadczenie w treści wynikającej z dokumentu. Nie przysługuje jednak takiemu oświadczeniu domniemanie prawdziwości, co m.in. różni taki dokument od dokumentu urzędowego.

Zmiany od 19 września 2020 r.

Nowelizacja ustawy Prawo budowlane, która wejdzie w życie z dniem 19 września 2020 r., rozszerza również krąg podmiotów uprawnionych do ostemplowania lub wydania i ostemplowania dziennika budowy. Organami tymi będą:

- 1) organ administracji architektoniczno-budowlanej;
- 2) organ nadzoru budowlanego – w przypadku robót budowlanych objętych decyzją o:
 - a) legalizacji budowy, o której mowa w art. 49 ust. 4,
 - b) pozwoleniu na wznowienie robót budowlanych, o której mowa w art. 51 ust. 4.

Zgodnie z dodanym w przywołanej nowelizacji przepisem art. 45 ust. 6 ustawy Prawo budowlane wydanie dziennika budowy następuje za opłatą stanowiącą równowartość kosztów.²

Przedmiot niniejszego artykułu oraz zakres nowelizacji pozwala wyłącznie na zasygnalizowanie zmian wynikających z nowelizacji ustawy Prawo budowlane w odniesieniu do zagadnień poruszanych w niniejszym opracowaniu.

Wydaje się również zasadne, aby dla zobrazowania obowiązków stron procesu budowlanego przypomnieć przepis art. 46 ustawy Prawo budowlane, który stanowi, że **kierownik budowy (rozbiórki), a jeżeli jego ustanowienie nie jest wymagane – inwestor, jest obowiązany przez okres wykonywania robót budowlanych przechowywać dokumenty stanowiące podstawę ich wykonania**, a także oświadczenie dotyczące wyrobów budowlanych jednostkowo zastosowanych w obiekcie budowlanym, o których mowa



Zmiana kierownika budowy, od strony formalnej, skutkuje tym, że „odwołany” kierownik nie jest już uczestnikiem procesu budowlanego i nie przysługuje mu już prawo dokonywania wpisów do dziennika budowy

w art. 10 ust. 1 ustawy z dnia 16 kwietnia 2004 r. o wyrobach budowlanych, oraz udostępniać te dokumenty przedstawicielom uprawnionych organów.

Na zakończenie wspomnieć należy, że **dziennik budowy należy prowadzić na bieżąco** mając na uwadze treść przepisu art. 81 ust. 1 ustawy Prawo budowlane, zgodnie z którym **organy** administracji architektoniczno-budowlanej i **nadzoru budowlanego** przy wykonywaniu zadań określonych przepisami prawa budowlanego **mogą żądać od uczestników procesu budowlanego, właściciela lub zarządcy obiektu budowlanego, informacji lub udostępnienia dokumentów:**

- 1) związanych z prowadzeniem robót, przekazywaniem obiektu budowlanego do użytkowania, utrzymaniem i użytkowaniem obiektu budowlanego;
- 2) świadczących, że wyroby stosowane przy wykonywaniu robót budowlanych, a w szczególności wyroby budowlane, zostały wprowadzone do obrotu lub udostępnione na rynku krajowym zgodnie z przepisami odrębnymi.

W ramach przysługujących kompetencji wynikających z ust. 2 **organy** administracji architektoniczno-budowlanej i **nadzoru budowlanego, w razie powstania uzasadnionych wątpliwości**, co do jakości wyrobów budowlanych lub robót budowlanych, a także stanu technicznego obiektu budowlanego, **mogą nałożyć**, w drodze postanowienia, na osoby, o których mowa w ust. 1, **obowiązek dostarczenia w określonym terminie odpowiednich ocen technicznych lub ekspertyz**. Koszty ocen i ekspertyz ponosi osoba zobowiązana do ich dostarczenia.

Konkludując stwierdzić należy, że właściwe i rzetelne wypełnianie obowiązków wynikających z przepisów prawa budowlanego spowoduje, że uczestnicy procesu budowlanego, w tym kierownik budowy, unikną niepotrzebnych negatywnych konsekwencji naruszenia ww. przepisów.

dr hab. inż. ANNA OSTAŃSKA, prof. PL
Powiatowy Inspektor Nadzoru Budowlanego miasta Lublin
radca prawny MICHAŁ KARWAT, obsługa prawna Lubelskiej OIIB

² Dziennik Ustaw Rzeczypospolitej Polskiej, Warszawa, dnia 18 marca 2020 r. Poz. 471 Ustawa z dnia 13 lutego 2020 r. o zmianie ustawy – Prawo budowlane oraz niektórych innych ustaw powiązanych.

„Za główne zadanie postawiłem sobie inwestycję w naszych pracowników...”



Rozmowa z prof. ZBIGNIEWEM PATEREM, rektorem Politechniki Lubelskiej na lata 2020–2024

Panie Rektorze, jest Pan absolwentem Politechniki Lubelskiej, czy myślał Pan kiedyś, że obejmie Pan funkcję rektora tej uczelni?

– Nie. Będąc jeszcze studentem miałem stypendium fundowane z huty w Stalowej Woli i plany zawodowe wiązałem z przemysłem. Przyszedł jednak rok 1989 i rozpoczęły się zmiany w naszym kraju. W roku 1990 broniłem pracę dyplomową i otrzymałem propozycję pracy na naszej uczelni. Było to dla mnie wyróżnienie i zarazem dylemat, gdyż musiałbym zwrócić całe stypendium fundowane z huty. Na moje szczęście, udało się to polubownie rozwiązać i rozpocząłem pracę na uczelni. Po 4 latach napisałem i obroniłem pracę doktorską, potem habilitacja i nie wiadomo, kiedy minęło 18 lat, gdy uzyskałem tytuł naukowy profesora.

Czy łatwiej będzie kierować uczelnią, którą się zna?

– Oczywiście, ale wszystko ma swoje plusy i minusy. Mam doświadczenie związane z pełnieniem funkcji prorektora ds. nauki

Politechniki Lubelskiej w latach 2008–2012 oraz kierowaniem Wydziałem Mechanicznym naszej uczelni od roku 2012. Jest to spory wydział i stanowi znaczną część politechniki. Zatrudnionych jest w nim 250 osób, a około 1800 studentów pobiera naukę, co stanowi 25% studiujących na Politechnice Lubelskiej. Udało się ten wydział doprowadzić do takiego stanu, że jest to obecnie jeden z najlepszych wydziałów mechanicznych w Polsce. Śmiem wręcz twierdzić, że najlepszy. Tylko 2 wydziały mechaniczne w Polsce mają kategorię naukową A+, tj. Wydział Mechaniczny Politechniki Lubelskiej oraz Wydział Inżynierii Mechanicznej i Robotyki AGH w Krakowie. Gdy porówna się dorobek punktowy za publikacje oceniane podczas ostatniej ewaluacji, to w tym najważniejszym kryterium, w którym porównuje się efekty naszej pracy, mieliśmy 118 punktów, a wspomniany wydział z Krakowa miał o 30 punktów mniej, czyli o 1/3.

I udało to się zrobić tutaj, u nas, w Lublinie. Oczywiście, wiązały się z tym też i profity, gdyż taka kategoria oznacza znacznie lepsze finansowanie działalności naukowej. Dzięki temu uzyskaliśmy np. grant w ramach programu Regionalna Inicjatywa Doskonałości, który realizujemy w całości w zakresie dyscypliny inżynieria me-

chaniczna. Chciałbym zaimplementować pewne rozwiązania naukowe, które udało się wdrożyć na wydziale, w całej politechnice. Jak obejmowałem Wydział Mechaniczny osiem lat temu, to wynik finansowy wydziału wynosił minus milion złotych. Natomiast przez ostatnie lata mamy co roku 2 mln zł na plusie. Nie ma problemu ze środkami i systematycznie są finansowane nowe programy związane z remontami, zakupami aparatury, uruchomione zostały dodatki motywacyjne dla pracowników, na które przeznaczono w tym roku 780 tys. zł.

Dodatki takie będą też uruchomione dla całej uczelni. Planujemy przeznaczyć ok. 4 mln zł, na powstanie systemu motywacyjnego premiującego tych, którzy będą się starać i przedstawiać do rozliczenia konkretne efekty swojej pracy.

Panie Rektorze, dotychczasowe Pana działania, jako dziekana Wydziału Mechanicznego i naukowca zostały docenione przez elektorów i już w pierwszej turze głosowania, które odbyło się w formie zdalnej, za pomocą specjalnego systemu zapewniającego tajność głosowania, uzyskał Pan poparcie 94 spośród 96. Niektórzy podnoszą jednak, że był Pan jedynym kandydatem...

– Nikt nikomu nie bronił wystartować w tych wyborach. Zasada była dość prosta. Trzeba było mieć podpisy 5 elektorów, albo przynajmniej 20 pracowników. Mi udało się zebrać podpisy około połowy pracowników politechniki, którzy poparli moją kandydaturę.

Oczywiście, trzeba także opracować program, przygotować się do dyskusji, na ewentualne starcie merytoryczne z innymi kandydatami. To wcale nie było tak proste, jakby się mogło wydawać. Ja pomimo tego, że znam uczelnię, przez 4 lata byłem prorektorem ds. nauki, przez 8 lat byłem dziekanem Wydziału Mechanicznego, to się solidnie przygotowywałem. To mi się też przydało do opracowania planu funkcjonowania uczelni w przyszłości.

Jakie zmiany mogą wobec tego czekać Politechnikę Lubelską pod Pana kierownictwem w najbliższych latach?

– Program jest prosty. Mamy dobrą sytuację wyjściową, gdyż infrastruktura na politechnice została rozbudowana w znaczący sposób i nie mamy żadnych kompleksów przed kolegami z innych uczelni. W zakresie aparatury badawczej jest także bardzo dobrze. Dodatkowo cały czas dokupowane są nowe jednostki. Teraz natomiast jest czas, aby lepiej wykorzystać możliwości tego zaplecza.

Za główne zadanie postawiłem sobie inwestycję w naszych pracowników, stanowiących największą wartość tej uczelni.

Konkretne działania są już związane z określonymi obszarami działalności akademickich. To jest z dydaktyką, nauką i komercjalizacją, gdyż ustawodawca także taki obowiązek na nas nakłada. Chcę całkowicie zmienić system finansowania w politechnice i planuję przejście na granty indywidualne, których wysokość będzie zależała od aktywności poszczególnych osób.

Zostanie wprowadzony nowy dodatek motywacyjny, który będzie powiązany z wypełnianiem slotów publikacyjnych. Każdy pracownik będzie miał obowiązek wypełnienia w ciągu roku tylko jednego slotu. Stawiamy na jakość, a nie na ilość. Będzie również nasza wewnętrzna ewaluacja. Na początku przyszłego roku zobaczymy, w którym miejscu jesteśmy, gdyż przez pandemię koronawirusa mamy o rok odroczoną ewaluację. Pozwoli to także na to, by miejsca, które zdiagnozujemy jako słabe mogły zostać wzmocnione.

Czy będziecie Państwo dokonywać oceny poszczególnych wydziałów?

– Nie, będziemy natomiast oceniać dyscypliny naukowe, by w konsekwencji jak najlepiej przygotować się do ewaluacji.

prof. ZBIGNIEW PATER,

rektor Politechniki Lubelskiej na lata 2020–2024

Prof. Zbigniew Pater jest absolwentem Politechniki Lubelskiej. Ukończył jej Wydział Mechaniczny w 1990 r. i po studiach podjął na nim pracę. Kierował Katedrą Komputerowego Modelowania i Technologii Obróbki Plastycznej. W latach 2008–2012 sprawował funkcję prorektora ds. nauki Politechniki Lubelskiej, a od 2012 r. do 2020 r. był dziekanem Wydziału Mechanicznego PL. Prof. Pater w pracy naukowej zajmuje się tematyką obróbki plastycznej, głównie obróbki objętościowej. Jego zainteresowania obejmują m.in. zagadnienia związane z poszukiwaniem nowych metod kształtowania plastycznego metali jak również z zastosowaniem nowoczesnego aparatu matematycznego i wykorzystaniem metod komputerowych w analizie procesów.

Jest to o tyle istotne, że dziś finansowanie uczelni wyższych jest w dużym stopniu uzależnione od poziomu naukowego. Około 1/3 subwencji, która przychodzi na uczelnię, od tego zależy.

Planuję wprowadzenie na uczelni etatów badawczych i to w znacznej liczbie, sięgającej ok. 10% wszystkich zatrudnionych. Najpierw zostaną „wyłapanie” nasze lokomotywy, czyli osoby, które są najlepiej oceniane w tym zakresie i wokół nich będziemy budować grupy badawcze. Będziemy chcieli w ten sposób umożliwić publikowanie dobrych prac przez wszystkich pracowników i promować zrównoważony rozwój.

Nie ma dobrej nauki bez dobrej dydaktyki i na odwrót. W zakresie dydaktyki pozostawiam autonomię wydziałom. Będą one miały także większą niż do tej pory autonomię finansową. Jedyny warunek jaki stawiam, to uzyskanie przez jednostkę dodatkowego wyniku finansowego. W innym przypadku zostaną wprowadzone działania naprawcze.

Jakie zmiany czekają jeszcze uczelnię? Czy będą wprowadzane nowe kierunki nauczania?

– Jak najbardziej. Na przykład na Wydziale Mechanicznym trwają prace przygotowawcze związane z uruchomieniem kierunku dotyczącego pojazdów mechanicznych. Będzie także nowy kierunek poświęcony mediom, który powstaje na Wydziale Elektrotechniki i Informatyki. Dalej będziemy rozwijać działalność studencką. Zostanie uruchomiony fundusz studencki na wzór funduszu obywatelskiego, z sukcesem wykorzystywanego przez władze samorządowe. Studenci będą głosować na co te środki zostaną przeznaczone i liczyć na dobre pomysły studentów w tym zakresie.

Skąd zamierza Pan pozyskać fundusze na taką działalność?

– Mam to wszystko policzone. Należy też zauważyć, że wynik finansowy politechniki za ubiegły rok to 18 mln złotych na plusie, co daje nam bardzo dobrą sytuację wyjściową. Poza tym, do tej pory bardzo dużo wydawaliśmy na nowe budowy oraz remonty, a teraz nastąpi przekierowanie środków. Będziemy inwestowali w pracowników. Mam też pewien pomysł mający zagwarantować nam przychód na poziomie ok. 4 mln zł rocznie, z którego utworzony zostanie wspomniany wcześniej system motywacyjny. Przygotowałem również inne projekty, które będą realizowane

ciąg dalszy na str. 14

ciąg dalszy ze str. 13

i zapewnią politechnice odpowiedni dochód. Nie wszystko uda się uruchomić od razu, ale mam na to 4 lata.

Będą też rozwijane liczne programy projakościowe, np. program związany z publikacjami interdyscyplinarnymi czy program demonstrator, gdzie będziemy przygotowywać nowe produkty oraz technologie dla przemysłu. Powstanie także specjalny fundusz wdrożeniowy, na którego konto będzie odprowadzanych 8% z wszystkich prac zleczanych politechnice.

Skoro mówię o projektach to chciałbym, aby projekty realizowali także studenci, np. zrzeszeni w kołach naukowych, promując w ten sposób uczelnię i budując jej pozytywny wizerunek. Planuję, że rocznie będzie zrealizowanych przez różne wydziały ok. 10 takich projektów studenckich.

W związku z pandemią koronawirusa w kraju nauczanie na uczelni w ostatnim semestrze odbywało się zdalnie. Czy w nowym roku akademickim studenci mogą spodziewać się studiowania on-line?

– Sytuacja epidemiczna w Polsce i wprowadzone przepisy oraz obostrzenia wpłynęły też na tryb studiowania na uczelniach. Przyznam, że trochę to nas zaskoczyło, podobnie jak w wielu innych dziedzinach naszego życia. Chcemy obecnie to uporządkować i usystematyzować. Planujemy przygotować na każdym wydziale salę, która będzie wykorzystywana do zdalnego egzaminowania.

Istnieje możliwość kontynuacji prowadzenia zajęć w nowym roku akademickim w trybie on-line. My obecnie przygotowujemy się do zajęć hybrydowych, czyli prowadzonych zarówno w trybie stacjonarnym, jak i zdalnym. O ile, nie ma problemu żeby zorganizować wykłady w sposób zdalny, to pojawia się kłopot w tym zakresie przy niektórych zajęciach laboratoryjnych. W związku z tym, najprawdopodobniej w zmniejszonych grupach, będą odbywać się zajęcia praktyczne realizowane w laboratoriach.

Czy planujecie Państwo dalsze rozwijanie studenckiej wymiany międzynarodowej?

– Tak. To jest nasza mocna strona. Około 10% studentów politechniki to cudzoziemcy. Dużo jest z Ukrainy, licznie reprezentowana jest grupa z Białorusi, są też studenci z Kazachstanu czy Turcji. Uczą się także u nas osoby z Włoch i Hiszpanii w ramach programu Erasmus. Przy problemach językowych zajęcia dublujemy i studenci mają zajęcia w języku polskim i w języku ojczystym. Przy ich prowadzeniu korzystamy z pomocy profesorów wizytujących.

Czy uważa Pan, że Politechnika Lubelska dobrze przygotowuje studentów do wykonywania zawodu inżyniera budownictwa?

– Wydaje mi się, że tak. Cały czas mamy dużą grupę chętnych do studiowania u nas. Wiadomo przecież, że absolwenci i studenci informują się nawzajem o jakości kształcenia na konkretnej uczelni. Wydział Budownictwa i Architektury naszej politechniki to także jeden z mocniejszych wydziałów budownictwa w Polsce. Wydział posiada wysoką kategorię A i jest w pierwszej trójce wydziałów budownictwa w kraju.

Realizowanych jest tutaj dużo projektów naukowych i zaznaczyć należy, że w tym zakresie wydział ten jest liderem na naszej uczelni. Ponadto dysponuje bardzo dobrym zapleczem technicznym.

Monitorujemy również losy absolwentów i wynika z nich, że w bardzo dużym procencie studenci tego wydziału znajdują zatrudnienie w zawodzie.



– Mocną stroną naszej uczelni jest innowacyjność. W rankingu organizowanym przez czasopismo *Perspektywy* zajmujemy czołowe miejsca. Przy ocenie każdej uczelni bierze się pod uwagę realizowane na niej projekty oraz uzyskane patenty

Chciałbym także dodać, że mocną stroną naszej uczelni jest innowacyjność. W rankingu organizowanym przez czasopismo *Perspektywy* zajmujemy ostatnio czołowe miejsca – pierwsze lub drugie. Przy ocenie każdej uczelni bierze się pod uwagę realizowane na niej projekty oraz uzyskane patenty. Jeśli uwzględnimy liczbę patentów przypadających na jednego pracownika to jesteśmy liderem krajowym. Część tych patentów jest sprzedawanych oraz prezentowanych na wystawach międzynarodowych, na których zdobywamy liczne medale.

Należy również zauważyć, że na 6 funkcjonujących wydziałów jeden ma kategorię A+, trzy – A i 2 – B. To, o czymś świadczy. Uważam, że spełniamy warunki decydujące o przynależności do elity badawczej, w której znajduje się m.in. AGH, Politechnika Gdańska czy Politechnika Warszawska. Nie mamy kompleksów w tym zakresie. Są też chętni do studiowania u nas, a na jednego nauczyciela akademickiego przypada 13 studentów, co jest liczbą optymalną.

Co chciałby Pan powiedzieć na koniec swojej kadencji ...

– Oczywiście, że udało mi się zrealizować to, co obiecywałem i mam nadzieję, że bilans moich rządów dla uczelni wypada korzystnie.

Życzę wobec tego zrealizowania wszystkich planów i dziękuję za rozmowę.

Rozmawiała
URSZULA KIELLER-ZAWISZA

Zbiornik wodny w Kobylanach to szansa na zrównoważony rozwój gminy Terespol

W obliczu skutków zmian klimatu zasoby wodne w odpowiedniej ilości i jakości zasługują na największą uwagę, ponieważ od ich dostępności uzależnione jest zaspokojenie potrzeb ludności i gospodarki oraz służą one ochronie wód i środowiska związanego z tymi zasobami. Szansą na poprawę stanu dyspozycyjnych zasobów wodnych jest retencja wodna. W ramach „Programu małej retencji dla województwa lubelskiego” został zrealizowany zbiornik wodny w Kobylanach.

Głównym negatywnym skutkiem zmian w odniesieniu do zasobów wodnych jest zakłócenie cyklu hydrologicznego. Wzrost temperatury powoduje: zwiększenie ilości pary wodnej w atmosferze, zmiany rytmu oraz intensywności opadów, zwiększone parowanie powierzchni kuli ziemskiej, jak również zmniejszenie się pokrywy śnieżnej oraz topnienie lodowców. Zjawiska te negatywnie oddziałują na zapewnienie wody na potrzeby przemysłu i rolnictwa oraz odpowiedniej ilości i jakości wody dla ludności.

Znakomitym przykładem zwiększenia dyspozycyjnych zasobów wodnych jest budowa zbiornika wodnego w Kobylanach w zlewni rzeki Czapelka ze środków gminy Terespol. Gmina ta leży w północno-wschodniej części woj. lubelskiego, w powiecie bialskim na skrzyżowaniu dwóch pasm funkcjonalnych o szczególnym znaczeniu: wzdłuż doliny Bugu o walorach przyrodniczych i turystyczno-rekreacyjnych oraz na bazie infrastruktury komunikacyjnej rangi transgranicznej szlaku kolejowego i drogowego.



Fot. 1. Zbiornik retencyjny z wieży widokowej budynku Urzędu Gminy Terespol w Kobylanach

Niewystarczające nawodnienia i zwiększona ewapotranspiracja w okresach braku opadów powodują wydłużone okresy suszy, które przyczyniają się do kryzysów żywnościowych w wielu obszarach Polski, w tym w województwie lubelskim. Ekstremalne zjawiska hydrologiczne, tj. susza i powódź, których coraz większe natężenie obserwujemy od kilku lat, są przykładem zachodzących zmian klimatycznych, stwarzających zagrożenie dla życia ludzi oraz otaczającego środowiska. Należy podkreślić, że życie każdego organizmu uzależnione jest od dostępu do wody. Jej ilość przypadająca na mieszkańca Polski jest prawie trzy razy mniejsza niż europejska średnia, a w wielu rejonach kraju zapotrzebowanie na nią przekracza dostępne zasoby dyspozycyjne. Potencjał retencji wód, który mamy do dyspozycji, nadal jest niewykorzystany. Dlatego też konieczne jest prowadzenie racjonalnej gospodarki wodnej w zakresie m.in. wdrożenia systemu gospodarowania wodą oraz zarządzania jej zasobami.

Retencja wodna jest szansą na poprawę stanu dyspozycyjnych zasobów wodnych. W związku z tym należy wdrożyć działania, mające zwiększyć retencję wody w celu zatrzymania jej przez długi czas w środowisku i z wykorzystaniem jej w okresach suszy. To bardzo ważne, jeśli weźmiemy pod uwagę postępujące zmiany klimatyczne, których negatywne skutki powinniśmy ograniczać.

Polityka przestrzenna gminy Terespol jest od 20 lat konsekwentnie realizowana przez jej władze, zgodnie ze „Studium uwarunkowań i kierunków zagospodarowania przestrzennego gminy Terespol”, z uwzględnieniem zaspokojenia rosnących potrzeb wodnych dla celów komunalnych i gospodarczych w ramach zrównoważonego rozwoju. W okresie tym wybudowano nową siedzibę gminy w Kobylanach, wykupiono i przygotowano tereny pod zabudowę mieszkalną i rekreacyjną z infrastrukturą techniczną oraz drogową, na których powstają budynki i świadczony są usługi handlowe oraz wybudowano zbiornik retencyjny. W minionym roku (8 listopada 2019 r.) w siedzibie gminy Terespol w Kobylanach zorganizowano konferencję naukowo-techniczną pt. „Retencja wodna w województwie lubelskim” (artykuł na jej temat zamieszczono w „Lubelskim Inżynierze Budownictwa” nr 53/2020 r.).

Programy i działania w zakresie retencji

Woda w obszarach wiejskich decyduje o standardzie życia i możliwości prowadzenia produkcji rolniczej. Od początku lat 90-tych XX w., szczególnie w rolnictwie zaczęły być odczuwalne zmiany klimatu, charakteryzujące się występowaniem lat posusznych, mało

ciąg dalszy na str. 16

ciąg dalszy ze str. 15

śnieżnych zim i gwałtownych wezbrań, nawet na małych ciekach. Stwarzało to okresowe poważne problemy w gospodarowaniu wodą, szczególnie w Polsce, która uznawana jest za kraj o małych zasobach wodnych, przy przestrzennym zróżnicowaniu ich dostępności. Ocenia się, że w obszarze kraju w zbiornikach sztucznych jest magazynowane (retencjonowane) 6% rocznego odpływu, gdy teoretycznie możliwe jest uzyskanie wielkości rzędu 15%.



Fot. 2. Hierarchia potrzeb obszarowych małej retencji w Polsce na podstawie materiałów informacyjnych L. Kowalczyka i E. Kaca (1996 r.)

Retencja wodna to nie tylko duże zbiorniki wodne, ale również małe zbiorniki retencyjne (o pojemności do 5 mln m³), retencja w ciekach naturalnych i sztucznych, retencja gleb i obniżek terenowych oraz warstw wodonośnych. Obserwowane obecnie nasilenie się problemów związanych z niedoborem wody wynika zarówno ze zmian klimatu, jak i wpływów antropogenicznych w wyniku działalności człowieka. W przyszłości, jak wykazują wyniki badań, skutki zmian klimatu będą w Europie (w tym w Polsce) coraz bardziej odczuwalne, a zasoby wodne będą się zmniejszać. Przewiduje się, że na obszarze naszego kraju nastąpi wzrost intensywności i częstotliwości występowania ekstremalnych zjawisk pogodowych. Zmianie ulegnie roczny rozkład opadów, co będzie widoczne w postaci dłuższych okresów bezdeszczowych oraz wzrostu częstotliwości występowania i natężenia opadów nawałnych. Wraz z rozwojem gospodarczym kraju zwiększać się będzie także wpływ gospodarki na zasoby i stan wód oraz znacznie wzrośnie zapotrzebowanie na wodę. Proces ten związany jest z rozwojem energochłonnych gałęzi przemysłu, ale także z rosnącym wraz ze wzrostem poziomu życia zapotrzebowaniem na wodę przez mieszkańców. Obecnie zużycie wody w Polsce w porównaniu z innymi krajami rozwiniętymi jest stosunkowo małe, zarówno w przemyśle i rolnictwie, jak i na cele komunalne. Wraz z ocieplaniem się klimatu należy więc przygotować się do tego, że w przyszłości zasoby wodne mogą się zmniejszać, a pobory wody wraz z dalszym rozwojem kraju będą wzrastać. Może to doprowadzić do pogłębiania się deficytu wody, a w konsekwencji spowodować coraz częstsze występowanie sytuacji kryzysowych.

W celu łagodzenia skutków zmian klimatycznych należy natychmiast podjąć działania, mające na celu ochronę zasobów wodnych i rozwój retencji wodnej. Najbardziej skutecznym i efektywnym sposobem kształtowania zasobów wodnych jest retencjonowanie wód powierzchniowych. Mając na uwadze problem zwiększającego



Fot. 3. Wyspa w czasie zbiornika o powierzchni 0,72 ha

się deficytu wody i potrzebę jego łagodzenia poprzez zwiększenie dyspozycyjnych zasobów wodnych lokalnych oraz w skali całego kraju, instytuty: Meteorologii i Gospodarki Wodnej oraz Melioracji i Użytków Zielonych opracowały wspólną „Ocenę hierarchii okresowych obszarowych potrzeb małej retencji”. Program rozwoju małej retencji w kraju został zapoczątkowany w 1995 r. W tym celu zawarto porozumienia: z 21 grudnia 1995 r. między Wiceprezesem Rady Ministrów, Ministrem Rolnictwa i Gospodarki Żywnościowej a Ministrem Ochrony Środowiska, Zasobów Naturalnych i Leśnictwa, oraz z 11 kwietnia 2002 r. między Wiceprezesem Rady Ministrów, Ministrem Rolnictwa i Rozwoju Wsi a Ministrem Środowiska, Prezesem Agencji Restrukturyzacji i Modernizacji Rolnictwa oraz Prezesem Narodowego Funduszu Ochrony Środowiska na rzecz zwiększenia rozwoju małej retencji wodnej. Na podstawie tych porozumień określono, że obiekty małej retencji, będą magazynowały wodę do objętości całkowitej jednego zbiornika do 5 mln m³ oraz zobowiązano do opracowania wojewódzkich programów małej retencji.

W 1997 r. opracowano „Program małej retencji dla województwa lubelskiego”, a w 2004 r. wykonano aktualizację tego programu dla województwa lubelskiego. Program ten został przyjęty Uchwałą nr XXXIX/577/05 Sejmiku Województwa Lubelskiego z 3 października 2005 r. Ujęto w nim 787 obiektów małej retencji o poj. 115,2 mln m³ o wartości 1839 tys. zł. Pomimo w/w porozumień na szczeblu centralnym, zrealizowano zaledwie 16 obiektów małej retencji o poj. 6,2 mln m³ za kwotę 47,8 tys. zł, co stanowi zaledwie 2,6% zaplanowanego programu finansowego (1839 tys. zł) z uwagi na zbyt małe środki finansowe. W ramach wojewódzkiego programu małej retencji w latach 2017–2019 zrealizowano zbiornik



Fot. 4. Umocnienie skarpy odwodnej narzutem kamiennym w strefie wahań wody

Kobylany o poj. 909 tys. m³ za kwotę 10 238 950,00 zł ze środków finansowych gminy Terespol. Dotychczasowe starania, aby opracować strategiczne podejście do magazynowania wody w Polsce nie przyniosły oczekiwanych rezultatów, z uwagi na zbyt małe środki finansowe przeznaczone na gospodarkę wodną i brak ciągłości w ich pozyskiwaniu oraz rozproszone kompetencje w zakresie zarządzania zasobami wodnymi.

Podjęmowane inicjatywy i działania na rzecz retencji w większości były w zainteresowaniu w/w dwóch ministerstw i obejmowały tylko jeden rodzaj magazynowania wody. W związku z tym, brak spójnego dokumentu, który zapewniłby strategiczne i systemowe podejście był przyczyną, że dotychczasowe działania podejmowane przez różne rozproszone podmioty nie były synergiczne. Obecnie, z inicjatywy Ministerstwa Gospodarki Morskiej i Żeglugi Śródlądowej opracowywany jest „Program rozwoju retencji na lata 2021–2027 z perspektywą do roku 2030 (PRR)”. Prace nad przygotowaniem tego strategicznego i systemowego programu rozpoczęły się w IV kwartale 2019 r. i będą trwały do końca 2020 r. Pracom nad tym dokumentem będą towarzyszyły konsultacje społeczne, poświęcone celom i priorytetom dla poprawy dyspozycyjnych zasobów wodnych.

KONSTRUKCJA TECHNICZNA BUDOWY ZBIORNIKA W KOBYLANACH

Lokalizacja zbiornika

Przedmiotem inwestycji pn. „Budowa zbiornika wraz z budowlami towarzyszącymi na rz. Czapelka w m. Kobylany gm. Terespol” było wykonanie urządzenia wodnego – zbiornika z funkcją przeciwpowodziową i retencyjną. Zaprojektowano boczny zbiornik na lewym brzegu rzeki Czapelka od km 8+000 do km 8+649. Teren przeznaczony na w/w inwestycję o zasięgu 400 275 m² posiadał wysoki poziom wód gruntowych, podmokłe łąki i pastwiska, porośnięte roślinnością trawiastą, a w rejonie tras istniejących kanałów melioracyjnych występowały głównie zakrzaczenia i siewki drzew. Inwestycja ta znajduje się na obszarze objętym miejscowym planem zagospodarowania przestrzennego z kwalifikacją na zieleń parkową lub na łąki i pastwiska. Teren pod inwestycję położony jest bezpośrednio w „Nadbużańskim Obszarze Chronionego Krajobrazu”. Budowę zbiornika wodnego ujęto w „Aktualizacji programu małej retencji dla województwa lubelskiego”.

Cel projektowanego zbiornika

Do celów budowy zbiornika wodnego zaliczono:

- Poprawę bezpieczeństwa przeciwpowodziowego przyległych terenów na skutek zwiększenia możliwości gromadzenia (retencjonowania) nadmiaru wody, szczególnie w okresach roztopów wiosennych i nawalnych letnich opadów, gdy poziom zwierciadła wody na rzece Czapelka przekracza poziom wody przy przepływie średnio rocznym (SSQ),
- Poprawę ochrony przeciwpożarowej poprzez zaprojektowanie poboru wody ze zbiornika dla tych celów,
- Łagodzenie skutków suszy na przyległych terenach w zlewni rzeki Czapelka na skutek gromadzenia wody z rzeki w okresach zwiększonego przepływu,
- Piętrzenie wody na przebudowywanym jazie (rzeka Czapelka w km 8+630) służyć będzie dostarczeniu nadmiaru wody do czasy zbiornika bocznego i utrzymanie w nim odpowiedniego poziomu wody,
- Wykorzystanie rekreacyjne zbiornika po wykonaniu niezbędnych inwestycji związanych z architekturą krajobrazu oraz będzie on sprzyjał rozwojowi flory i fauny, tj. gatunków naturalnych dla tych terenów.

Dla realizacji tego przedsięwzięcia Regionalny Dyrektor Ochrony Środowiska w Lublinie wydał decyzję środowiskową, ustalającą warunki prowadzenia robót na budowę zbiornika wraz z budowlami towarzyszącymi na rzece Czapelka z dnia 18.05.2016 r. Na podstawie tej decyzji Wojewoda Lubelski wydał decyzję o pozwoleniu na budowę nr 20/17 z dnia 21 lutego 2017 r.

Czasza zbiornika retencyjnego

Zaprojektowano czaszę zbiornika o pow. 246 690 m² i obj. wody 660 tys. m³ przy NPP (132,00 m n. p. m.) oraz całkowitej objętości zbiornika 909 tys. m³. Na podstawie Rozporządzenia Ministra Środowiska z dnia 20 kwietnia 2007 r. (w sprawie warunków technicznych, jakim powinny odpowiadać budowle hydrotechniczne i ich usytuowanie) zakwalifikowano budowę zbiornika i urządzeń towarzyszących do IV klasy ważności budowli. Zaprojektowano groblę zbiornika z gruntów miejscowych z pogłębienia czaszy zbiornika o koronie

ciąg dalszy na str. 18



Fot. 5. Wylot rurociągu zastawki w grobli czołowej z kaskadą i niecką wypadową w trakcie robót

ciąg dalszy ze str. 17

o szer. 15 m na rzędnej 133,00 m n.p.m., o wysokości 4 m w przekroju zastawki piętrzącej (rzędna dna zbiornika 129,00 m n.p.m.). Nachylenie skarp grobli od strony odpowietrznej wynosi 1:4, a od strony odwodnej waha się od 1:4 do 1:10.

Parametry geometryczne zbiornika przyjęto o zróżnicowanej linii brzegowej i głębokościach. Zaprojektowano maksymalną głębokość wody w zbiorniku na 4 m (w miejscu przegłębienia dna czaszy o 1 m dla powstania zimowiska dla ryb) oraz głębokość wody przy NPP (132,00 m n.p.m. na jazie Czapelka) na 3 m. Nachylenia skarp odwodnych zbiornika wykonano od 1:4 do 1:10 w lokalnych wypłyeniach dna dla stworzenia miejsc szybko nagrzewających wodę. Zaprojektowano obniżenie grobli do rzędnej 132,50 m n.p.m. od strony koryta rzeki od km 8+258 – 8+283 o szer. 5 m i nachyleniem skarp 1:10 z ubezpieczeniem brukiem kamiennym granitowym dla stworzenia możliwości przelania się wody ze zbiornika do koryta rzeki Czapelki podczas gwałtownych opadów, w przypadku zagrożenia jego uszkodzenia. Dla grobli przyjęto wskaźnik zagęszczenia: IS – 0,96 i na ich skarpach na grub. 20 cm IS – 0,98. Zaprojektowano umocnienie skarp grobli mieszanką traw na humusie o grub. 10 cm oraz ubezpieczenie skarpy odwodnej w strefie wahań wody narzutem kamiennym \varnothing 16-32 mm na szer. 6 m i grub. 0,30 m na geowłókninie separacyjno-filtracyjnej i podsypce piaskowej. Zaplanowano wyspę w czaszy zbiornika o pow. 0,72 ha w południowo-zachodniej jego części z gruntów miejscowych, pochodzących z pogłębienia jego czaszy.



Fot. 6. Jaz żelbetowy na rzece Czapelka z ujęciem wody do zbiornika retencyjnego

Powierzchnia wyspy posiada dwie strefy wyższą i niższą. Część wyższą o pow. 0,3 ha, usytuowaną w części południowej zaprojektowano na rzędnej 134,00 m n.p.m., a niższą ok. 0,42 ha na rzędnej 133,00 m n.p.m. Zaplanowano ją obsadzić krzewami i drzewami tworząc ostoję dla ptaków (wyspa nie jest dostępna dla ludzi) zgodnie z decyzją środowiskową.

Budowle i urządzenia zbiornika

Zaprojektowano następujące budowle i urządzenia do prawidłowego funkcjonowania zbiornika:

1. Przebudowę jazu koźłowego w km 8+630 rzeki Czapelka na jaz zasuwoy o konstrukcji dokowej żelbetowej o świetle 3 m i dł. 5 m (w tym niecka wypadowa o dł. 3 m i gł. 0,5 m) z zasuwą płaską o wys. 1,4 m z napędem ręcznym. Zaplanowano umocnienia koryta rzeki Czapelka w rejonie jazu materacami gabionowymi na dł. 53 m o grub. 23 cm na geowłókninie separacyjno-filtracyjnej z uszczelnieniem dolnego stanowiska poniżej płyty jazu geomembraną o grub. 2 mm. Zaprojektowano ściankę filtra-



Fot. 7. Rów doprowadzający wodę do zbiornika umocniony materacami gabionowymi gr. 23 cm

cyjną jazu i przyczółków od wody górnej z grodziec PAL 3050 na dł. 10,80 m. Piętrzenie wody na jazie (NPP – 132,00 m n.p.m.) umożliwi dostarczenie nadmiaru wody do czaszy zbiornika bocznego i utrzymania w nim odpowiedniego poziomu wody.

2. Doprowadzenie wody do zbiornika za pomocą: wlotu do zbiornika retencyjnego w km 8+648 rzeki Czapelka rurociągiem betonowym (przepust) o przekroju prostokątnym 1,0x1,0 m o dł. 13 m z przyczółkami żelbetowymi (pas technologiczny 15 m eksploatacji rzeki) oraz rowu doprowadzającego wodę do zbiornika o dł. 210 m, o szer. dna 1,0 m i nachyleniu skarp 1:2 o gł. od 1,35 do 1,45 m z ubezpieczeniem skarp i dna z materacy gabionowych o grub. 23 cm oraz uszczelnieniem geomembraną o gr. 2 mm na podsypce piaskowej i geowłókninie separacyjno-filtracyjnej.
3. Zastawkę piętrzącą o świetle 1 m z zasuwą płaską i wysokości 0,95 m, sterowaną ręcznie z zamknięciem remontowym o wysokości piętrzenia – 0,95 m oraz z rurociągiem betonowym (pod groblą zbiornika) o przekroju prostokątnym 1x1 m i dł. 17 m (połączony z zastawką) oraz żelbetowym wylotem i wypadem w formie kaskady i szer. stopnia 1 m z bloków granitowych o przekroju 30x30 cm na zaprawie betonowej (rzędna wylotu rurociągu 131,50 m n.p.m., a rzędna dna zbiornika 129,00 m n.p.m.).
4. Rów odprowadzający wodę ze zbiornika do rzeki Czapelka o dł. 40,00 m, o szer. dna 1,0 m, o gł. od 1,30 do 1,40 m z umocnieniem materacami gabionowymi o gr. 23 cm na geowłókninie separacyjno-filtracyjnej oraz umocnieniem koryta rzeki Czapelka w przekroju wylotu rowu narzutem kamiennym o gr. 0,30 m na dł. 2,0 m.
5. Rowy opaskowe: **row północny** o dł. 780 m i szer. dna 0,5 m (ujście do rowu odprowadzającego) i spadku podłużnym 0,2% z umocnieniem biologicznym (obsiew mieszanką traw na humusie gr. 10 cm) i **row południowy** o dł. 640 m i szer. dna 0,5 m i spadkiem podłużnym 0,2% (ujście do rowu doprowadzającego) z umocnieniem biologicznym (obsiew mieszanką traw na humusie gr. 10 cm).

Zbiornik wodny Kobyłany zrealizowano od 19.06.2017 r. do 30.11.2019 r. Wartość inwestycji wyniosła ogółem 10 238 950,00 zł (w tym roboty budowlane – 9 127 237,00 zł) ze środków budżetu gminy.

dr inż. ANDRZEJ PICHŁA
Przewodniczący
Zarządu Oddziału SITWM w Lublinie

KŁADKA JAK WSTĄŻKA

Projekt rewitalizacji Parku Ludowego w Lublinie zakłada utworzenie strefy aktywnego wypoczynku, dającego szerokie możliwości rekreacji dla różnych grup wiekowych. Obejmuje ona kompleksowe zagospodarowanie zieleni, powstanie ogrodów i ścieżek dydaktycznych, placów zabaw, siłowni i tras spacerowych oraz wybudowanie kładki pieszo-rowerowej. Innowacyjna konstrukcja kładki budzi duże zainteresowanie, dlatego też chcemy ją Państwu przybliżyć w tym artykule.

Park Ludowy w nowym kształcie wpisze się w proces porządkowania przestrzeni tej części Lublina, rozpoczęty modernizacją ul. Krochmalnej i kontynuowany budową Areny Lublin, basenu olimpijskiego z Aquaparkiem i przebudowanym stadionem lekkoatletycznym. Rewitalizacja Parku Ludowego jest elementem procesu zagospodarowania doliny rzeki Bystrzycy.

Kładka pieszo-rowerowa, która ujęta jest w przebudowę Parku Ludowego to obiekt o charakterze użytkowo-rekreacyjnym. Składa się z dwóch elementów: pomostu dolnego przeprowadzającego ciąg pieszy oraz pomostu (łuku) górnego tworzącego całościowo element rekreacyjno-widokowy. Dwa niezależne poziomy przeplatają się jak wstążka. Pomost dolny jest ściąganiem pomostu górnego. Statycznie konstrukcja należy do złożonych ze względu na występowanie dużych momentów skręcających. Kładka jest w całości stalowa.

Celem artykułu jest przybliżenie okoliczności powstawania innowacyjnej konstrukcji kładki dla pieszych w Parku Ludowym w Lubli-

nie. Należy zauważyć, że coraz częściej współczesne samorządy dążą do kreowania miejsc, które w projektowaniu architektonicznym nazywane są punktami węzłowymi. Sztuka polega na tym, by uzyskać zakładany efekt poprzez działania/rozwiązania inteligentne. Wymiar takiej architektury jest nowoczesny i nie przytłacza, a każdy z użytkowników zaprojektowanego obiektu odbiera go bardzo pozytywnie.

Proces powstawania opisanej kładki jest przykładem współpracy architektów z firmy LubCom Sp. z o.o. oraz inżyniera mostowca Krzysztofa Gnypa. Ich współdziałanie przyniosło się na uzyskany efekt.

Mosty łukowe – trochę historii

Kształt mostu łukowego zawsze wyzwała u obserwatora pozytywne emocje, synergię rozumianą jako sam obraz wraz z dodaną dodatkowo wartością. Niezależnie od zastosowanego do budowy mostu materiału, łuk jest ciekawszy od innej formy, jak twierdzi wielu praktyków i teoretyków. W przypadku mostów łukowych obserwator otrzymuje dwa razy więcej, czyli i most, i jego lustrzane odbicie w wodzie. Łuki mostów stalowych charakteryzuje większa ażurowość, transparentność, co nie oznacza, że mosty kamienne lub ceglane nie bywają subtelne i delikatne (Rys. 1.).

W antyku stropy łukowe stosowano powszechnie. Pomijając mosty, największe konstrukcje były związane z zastąpieniem naziomu/nasypu piętrowymi stropami łukowymi. Monumentalność to adekwatne słowo do stosowania przy ocenie konstrukcji platformy Świętyni Jerolimskiej, portu w Cezarei czy Cysterny Bazyliki w Stambule w Turcji.

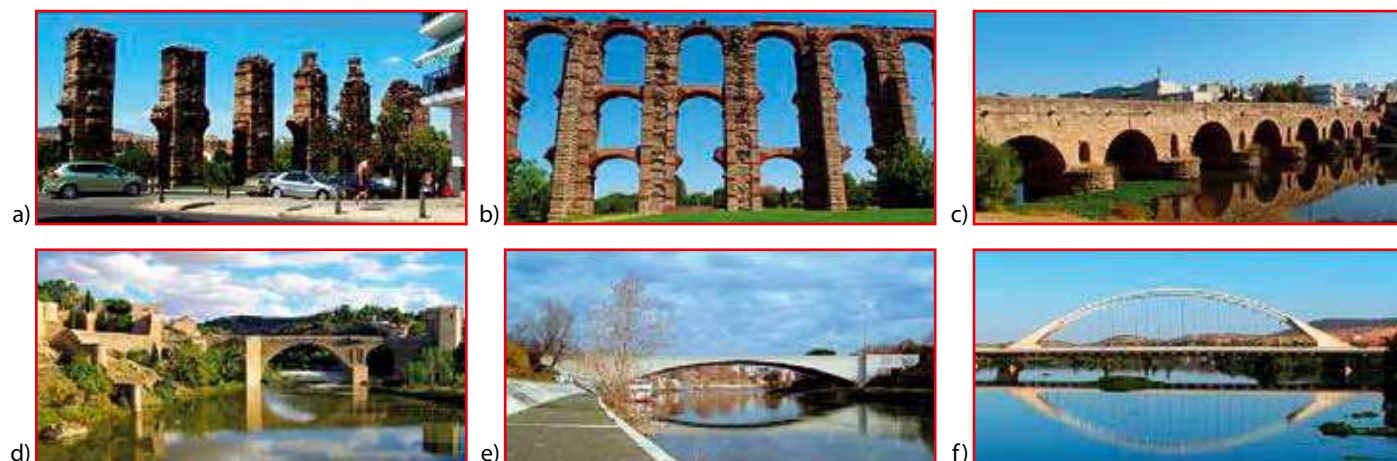

Rys. 1. Mosty łukowe: a–b) Acueducto de los Milagros, Mérida, 1. w. n. e.; c) Puente Romano, Mérida, ~1. w. n. e.; d) Puente de San Martín, Toledo, 14. w. n. e.; e) Ponte Duca d'Aosta, Rzym, 1942 r.; f) Puente Lusitania, Mérida, 1991 r.



Rys. 2. Łuki: a) łuk płaski (nadproże), Mérida; b) kamienny łuk kołowy, okolice Tarsus, Turcja ~2. w. p. n. e.; c) Zubizuri, hybryda trójkąta z łukowym górnym wierzchołkiem, Bilbao, 1997¹.

¹ Zubizuri Zubia – (j. baskijski) Biały Most. Most stalowy przez rzekę Nervión w Bilbao; 1997 r., L=75 m, proj. S. Calatrava

ciąg dalszy ze str. 19

Równanie łuku

Piękne mosty łukowe budowano nieprzerwanie począwszy od antyku aż do dzisiaj, jednakże analityczna relacja opisująca łuk pojawiła się równoległe z powstaniem rachunku nieskończonego, czyli ok. 300 lat temu. Po ponad dwóch tysiącach stosowania łuków zostało rozwiązane jedno z podstawowych zadań geometrii – wyznaczenie krzywej łańcuchowej. Proces był złożony i angażował wielu uczonych. Uczestniczyli w nim m.in. Johan Bernoulli, Robert Hooke, Gottfried Leibniz, Christian Huygens, a także Leonhard Euler. W stanie równowagi nieskończonego wycinka krzywej łańcuchowej występuje niezmiennik, jest to stała wartość składowej poziomej siły osiowej w łańcuchu. Równaniem poszukiwanej krzywej jest funkcja cosinusa hiperbolicznego – $\cosh(x)$, który może być aproksymowany krzywą paraboliczną. Przy czym należy tu nadmienić, że funkcja $\cosh(x)$ jest składową symetryczną funkcji wykładniczej [1].

$$e^x = \text{sym}(e^x) + \text{a.sym}(e^x) = \frac{e^x + e^{-x}}{2} + \frac{e^x - e^{-x}}{2} = \cosh(x) + \sinh(x)$$

Kilka form łuków pokazano na zdjęciach Rys. 2.

Kładka w Parku Ludowym w Lublinie

W dawnych czasach, gdy Park Ludowy był nowym miejscem spacerowym, mieszkańcy Lublina z chęcią tu przychodzili z całymi rodzinami. Znane były lody serwowane w pobliżu stojącego radzieckiego samolotu Lisunow Li-2 (kopia Douglas Aircraft Company Transport Aircraft DC-3) potocznie nazywanego w skrócie – Dakota. Samolot został ustawiony w parku przy alei prowadzącej od dworca PKP do wałów rzeki Bystrzycy (Rys. 3.).



Rys. 3. Park Ludowy: a) samolot Lisunow Li-2; b) główna aleja w parku

W wolne dni latem, a także popołudniami nad Bystrzycą zalegał tłum plażowiczów i działała przystań kajakowa. Tętniło „parkowe życie”. Jednak wraz z latami obraz ten uległ zmianie. W parku nie chciały rosnąć drzewa, a to za sprawą morfologii warstw gruntu na terenie zalewowym rzeki. Dodatkowo stał się też obszarem kryminogennym. Słynny samolot podpaliłi wandalci i lublinianie przestali przychodzić na spacer do parku.

W ostatnich latach nastąpiło ożywienie i wzrosło zainteresowanie Parkiem Ludowym. Postanowiono, że w koronach parkowych drzew zostanie usytuowana kładka dla pieszych zainteresowanych kon-

taktem z drzewami i ptactwem na wysokości ca 20 m n.p.t. Jednak zrezygnowano z tego projektu i zaniechano prac. Zaproponowano natomiast budowę kładki dla pieszych i rowerzystów o interesującej architekturze parkowej. Propozycja architekt Agaty Jaworskiej-Pogudź, która przedstawiła kilka przeplecionych łuków sinusoidy przyszłej kładki, spotkał się z zainteresowaniem i akceptacją inwestora. Nad koncepcją tego rozwiązania pracował cały zespół z firmy LubCom Sp. z o.o.: Małgorzata Leško, śp. Ryszard Bryła i Franciszek Łasocha.

Na Rys. 4. przedstawiono w skrócie kolejne stadia projektowania.

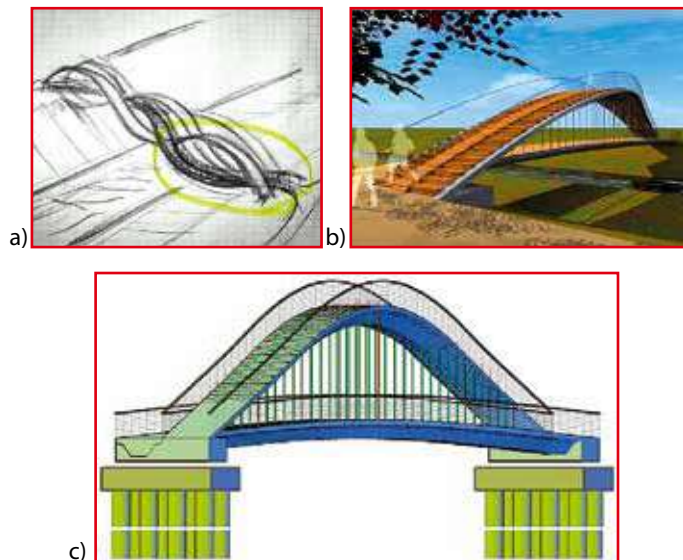

Rys. 4. Ewolucja koncepcji architektoniczno-konstrukcyjnej kładki w Parku Ludowym: a) koncepcja; b) wizualizacja; c) model MES

Projektant mostowy

Projektant mostów Krzysztof Gnyp, po zapoznaniu się z koncepcją architektoniczną kładki w Parku Ludowym, zdecydował się na podjęcie tego niecodziennego i trudnego wyzwania, i przystąpił do projektowania.

Współczesne projektowanie zakłada jako *conditio sine qua non*, perfekcyjną znajomość norm projektowania mostów, rozporządzeń właściwych ministrów i wytycznych GDDKiA. O sprawności projektowania decyduje umiejętność tworzenia w lokalnej skali pracowni projektowej systemu BIM (*Binary Information Modeling*), tworzącego zintegrowane procedury obliczeń mostowych, począwszy od projektowania fundamentów, a kończąc na analizie dynamiki projektowanej konstrukcji, zautomatyzowanego wykonywania rysunków technicznych oraz dynamiczne obmiary ilości materiałów i robocizny. Tak było przy projektowaniu kładki w Parku Ludowym. Podstawowe wymiary mostu zamieszczono na Rys. 5.

Łuki kładki przeplatają się przestrzennie jak wstążka. Mimo to, można wyróżnić średnie promienie łuków w płaszczyźnie pionowej, które mają wartości odpowiednio $r_{\text{górny}} = 53 \text{ m}$ i $r_{\text{dolny}} = 42,2 \text{ m}$. Promień obu łuków w planie charakteryzuje przegięcie o promieniu $\rho = 100 \text{ m}$.

Drgania i charakterystyka dynamiczna kładki

Ze względu na innowacyjność konstrukcji, pewne obawy budziła charakterystyka dynamiczna kładki. Podczas projektowania okazało się, że niezbędne jest połączenie dwóch niezależnych łuków przestrzennych – dolnego i górnego ciągami wprowadzającymi lokalnie statyczny stan dodatkowej więzi o cechach skręcania. Jednakże, w zakresie dynamicznym ten zabieg znakomicie stabilizował most w całości. Na Rys. 6. przedstawiono mapy postaci drgań własnych.

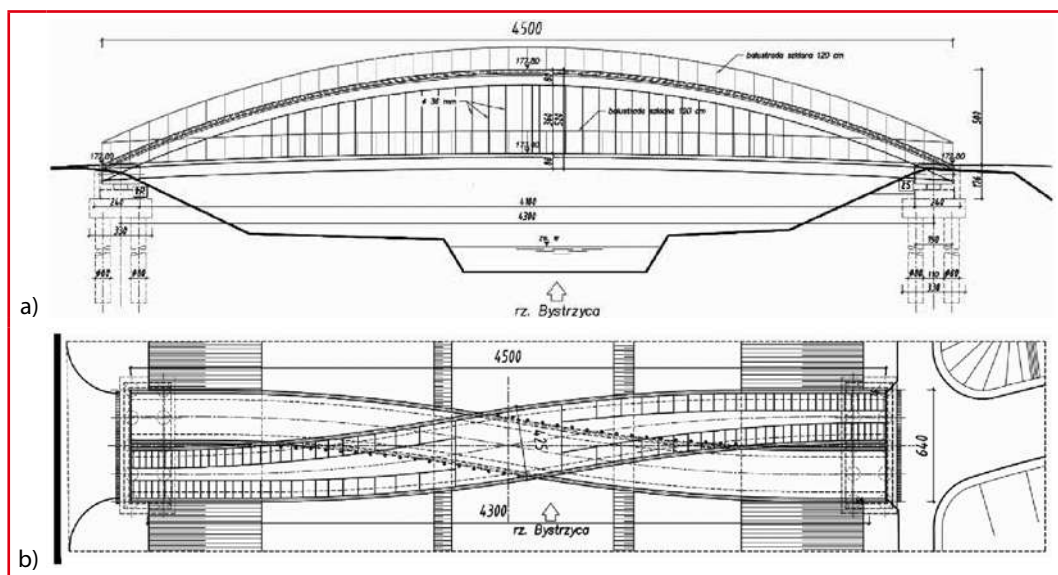

Rys. 5. Rysunek ogólny: a) widok z boku; b) widok z góry

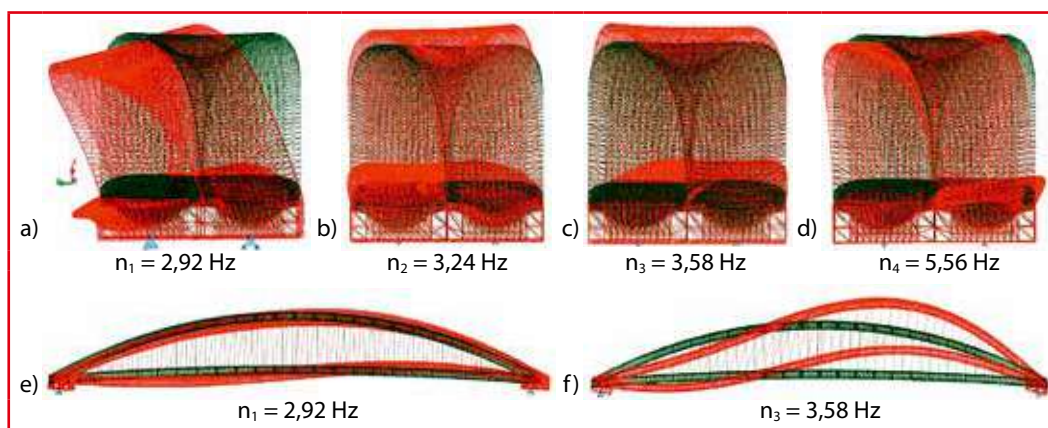

Rys. 6. Analiza modalna: a-d) obrazy czterech kolejnych modów drgań własnych w widoku wzdłużnym; e-f) widoki z boku modów pierwszej i drugiej

Jako kryterium dostateczne zastosowano dodatkowo analizę modalną, której fragmenty zamieszczono na Rys. 6. Ze względu na ograniczony edycyjnie zakres artykułu, jedynie informujemy, że we wszystkich badanych przypadkach konstrukcja kładki pracuje w całości, tj. bez wyróżnienia na łuk górny lub na łuk dolny. Przewidywanie zachowań dynamicznych mostu jest w dużym stopniu przybliżone. Dopiero weryfikacja stanu rzeczywistego podczas obciążeń próbnych wskazuje model prawidłowy.

W rozpatrywanym przypadku mamy trzy pierwsze częstotliwości drgań własnych o wartościach w [Hz] relatywnie bliskich sobie: $n_1 = 2,92$, $n_2 = 3,24$ i $n_3 = 3,58$, co może wskazywać na tendencję do tzw. *dudnienia* konstrukcji. W takim przypadku wskazana będzie długookresowa obserwacja jej zachowań dynamicznych. Z drugiej strony, może się okazać, że nie będzie zauważalnych efektów obniżenia komfortu wibracyjnego [2]. Pomimo tego, że wartość $n_1 = 2,92 \text{ Hz} < n_{gr} = 3,0 \text{ Hz}$ nie osiąga wartości granicznej [3], to jest jednak bardzo jej bliska $n_1 / n_{gr} \approx 0,97$ i w konsekwencji niedobór sztywności dynamicznej wynosi tylko 3%.

Na zasadzie *równomiernego rozwoju*², w budownictwie należy postępować tak, by konstrukcja była prawidłowo zaprojektowana i wykonana. Próbne obciążenie, w zakresie dostatecznym, weryfikuje konstrukcję. Innowacyjność kształtu i przyjętego przestrzen-

² Our Common Future – World Commission on Environment and Development, headed by Gro Harlem Brundtland; 1987.

nego schematu konstrukcji wskazują na konieczność przeprowadzenia próbnego obciążenia dynamicznego w możliwie szerokim zakresie.

Spośród różnych obciążeń kładki wyraźne znaczenie będzie miało parcie wiatru na balustrady dla pieszych. Zgodnie z projektem architektonicznym zaplanowano pionowe oraz pełne balustrady, o wysokości 1,20 m. W widoku z boku mamy pasma o wysokości 2,4 m, które będą przejmowały parcie o wypadkowej równej około 250 kN. Zastosowany element architektoniczny mostu wizualnie jest kontrapozycją do tego, co na ogół stosuje się w mostownictwie, tj. bocznych powierzchni ażurowych lub pełnych, ale zaaranżowanych aerodynamicznie.

Scalenie mostu w hucie oraz montaż w parku

Przetarg na budowę kładki dla pieszych oraz przebudowę alejek w Parku Ludowym wygrała firma Budimex S.A. Kierowanie budową powierzono osobom o dużym doświadczeniu wykonawczym. Kierownikiem kontraktu został Piotr Tomaszewski, natomiast kierownikiem budowy – Konrad Matyszczak.

Projekt drogowy alejek i placów sporządził Grzegorz Zieliński. Równoległe z pracami fundamentowymi trwał przygotowanie konstrukcji stalowej, która została wstępnie zmontowana w Hucie Pokój w Rudzie Śląskiej.

Montażowe scalanie konstrukcji mostowej przeprowadzono 23.03.2020 r. i była to pierwsza weryfikacja prac projektowych (Rys. 7.). Podczas tego montażu można potwierdzić prawidłowość projektowania. Jest to też ostatni moment na wprowadzenie koniecznych korekt. Już w hucie sygnalizowano, że oryginalność konstrukcji może budzić negatywne emocje w trakcie jej budowy, jednakże uczestnictwo w przygotowaniu ciekawego mostu niwelowało trudności, tym bardziej, że projekt był dobrze przygotowany.

Ze względu na relatywnie niewielkie wymiary kładki zdecydowano o tradycyjnej metodzie montażu przez ustawienie elementów kładki na podporach tymczasowych (Rys. 8.). Jednakże, w przypadku konstrukcji podwójnej, tutaj dwóch współpracujących poprzecznie i wzdłużnie łuków, montaż wymagał dodatkowych przeliczeń deformacji każdego z łuków z osobna, a następnie deformacji podczas spinania obu łuków wieszakami pionowymi.

Miejszem szczególnie wrażliwym na przejściowe stany deformacji łuków były łożyska, gdzie przesunięcia były, niemal w każdej chwili procesu spinania, inne (Rys. 9.).

ciąg dalszy na str. 22

ciąg dalszy ze str. 21



Rys. 7. Próbnny montaż kładki w Hucie Pokój w Rudzie Śląskiej (27.11.2019 r.):
a) łuk dolny; b) łuk górny



Rys. 8. Montaż i scalenie kładki na przyczółkach: a) zmontowany pomost dolny;
b) podpory tymczasowe do pomostu górnego

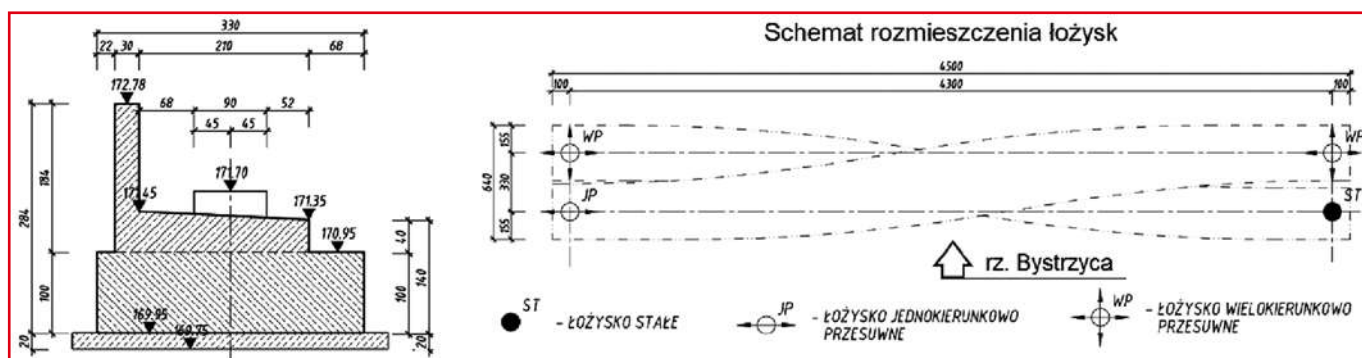

Rys. 9. Łożyska mostu: a) ciös podłożyskowy; b) łożyskowanie

Oczywiście, poza stanami montażowymi, łożyska przejmują oddziaływania charakterystyczne dla ciężarów konstrukcji, wyposażenia, obciążeń użytkowych, oddziaływań termicznych i wiatru podobnie, jak w każdym moście.

W przekroju poprzecznym kładka ma niespotykane kształty. Przekroje obu łuków odbiegają od typowych przekrojów mostowych. Wytrzymałościowo podstawowy i centralny fragment dźwigara jest półcylindryczny z krótkimi wspornikami (Rys. 10.). Relatywnie niewielkie wymiary, równomierne obciążenia i zastosowana blacha o grubości 16 mm sprawiają, że mamy tu dźwigary quasi-ortotropowe, bez stosowania żeber w górnych blachach pomostów.

W efekcie pomost jest sztywny na skręcanie i zginanie. Obliczenia wykazały, że nie występuje zagrożenie wystąpienia lokalnej utraty stateczności. W zakresie estetycznym mamy interesującą absencję ostrych krawędzi.

Prace wykończeniowe

Pod koniec czerwca tego roku konstrukcja była zmontowana i pokryta powłokami malarskimi. Usunięto podparcia tymczasowe (Rys. 11.). Jej kształt

jest powoli odkrywany przez mieszkańców Lublina. Kolejnym etapem będzie montaż nawierzchni i schodów, które zgodnie z projektem, zostaną wykonane z impregnowanych bali drewnianych o grubości 3 cm.

Oryginalność konstrukcji sprawia, że patrząc na nią z różnych punktów mamy odmienny obraz.

Na Rys. 12.a i 12.c, przy obserwacji wzdłuż kładki pełna asymetria jest uspokajana refleksami światła na wieszakach i cylindrycznym kształcie spodu pomostu górnego. W widoku z boku (Rys. 12.b) przestrzeń pomostów jest spłaszczona do płaskiego obrazu.

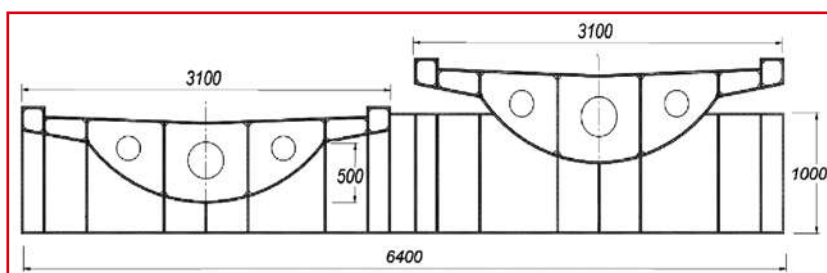

Rys. 10. Przekrój poprzeczny pomostów przy podporze [mm]



Rys. 11. Czerwiec 2020 r.: a) widok z boku od dolnej wody; b) widok z wału przeciwpowodziowego; c) stairway to heaven (schody do nieba); d) projektant mostu K. Gnyp; e) pomost dolny

Zakończenie

Każdy most jest ważny, przy czym różne wagi do ważności mostu można przypisać [4]. Na moście Karola w Pradze stoczono ostatnią bitwę wojny 30-letniej³, niezdobycie mostu w Arnheim zakończyło operację Market Garden⁴ a na moście w Avignon „tańczą panowie, tańczą panie...”⁵.

Najważniejsze są te mosty, które pełnią tylko swą podstawową powinność, tj. umożliwiają przejście ponad przeszkodą. W Lublinie, większość mostów przez Czerniejówkę, Czechówkę i Bystrycę, to mosty niewielkie i zwykłe. Jednakże spośród nich można wybrać przynajmniej trzy, które są mostami o dużym uroku, są estetycznie interesujące i mają w sobie potencjał synergicznego obrazu. Są zauważalne przez ich inność na tle obiektów typowych. W subiektywnej ocenie autorów takim obiektem jest np. most Mariana Lutosałwskiego, kładka dla pieszych nad ulicą Filaretów czy kładka w Parku Jana Pawła II.

Nowa kładka w Parku Ludowym przez swą zwartą proporcjonalność i przewrotne krzywizny wpisuje się do czołówki lubelskich

mostów. Niniejszy artykuł jest zwiastunem możliwej odmienności mostów w Lublinie przez ich architekturę i różnorodność użytkowania. To jest współczesny trend urbanistyczny, który poza zwykłymi zadaniami mostu przypisuje im często rolę punktu węzłowego miasta [5]. Zaprojektować mały, interesujący architektonicznie obiekt jest trudniej niż zbudować monumentalną konstrukcję [6].

Artykuł jest także krótką chronologią wydarzeń w czasie projektowania i budowy obiektu, co w przypadku inżynierów budownictwa bywa szczególnie cenną informacją. Wydaje się, że już jest dobra pora, by rozpocząć dyskusję nad imieniem dla tego mostu.

**KRZYSZTOF GNYP
SŁAWOMIR KARAŚ**
Opr. RED.

PIŚMIENNICTWO

1. Siostrzewitowska M.J., *Nowe idee w rozwiązywaniu problemów komunikacyjnych miast*, Wydawnictwo Politechniki Lubelskiej, Lublin 2018, Karaś, S.: s. 408–433.
2. Bachmann H.: *Lively Footbridges – a real challenge*. Proc. of the 1st International Conference on Design and Dynamic Behavior of Footbridges – Footbridge 2002, OTUA, Paris, 2002.
3. PN-EN 1990:2004/A1:2008 Eurokod: Podstawy projektowania konstrukcji. A2.
4. *Structural Bridge Engineering*, Chapter 1, Karaś S.: *History of Sustainable Bridge Solutions*, IntechOpen, (2016). DOI: 10.5772/63461
5. Lynch K.A., *The Image of the City*, MIT Press, 1960.
6. Karaś S., Jankowska K., *Synergia konstrukcji i estetyki w małych mostach w Parczewie*, Budownictwo i Architektura 18(2) (2018) 159–169, DOI: 10.24358/Bud-Arch_18_172_13

³ 1648 r., pokój w Münster – Osnabrück.

⁴ 1944 r., film *A Bridge Too Far*, R. Attenborough, 1977.

⁵ *Sur le pont d'Avignon* – Krzysztof Kamil Baczyński, 1941.



Rys. 12. Sierpień 2020 r.: a) kładka zabezpieczona srebrną powłoką ochronną; b) omówienie zadań na budowie; c) widok na górny pomost

Promujemy nasze Lubelskie

20 maja 2020 r. w Tomaszowie Lubelskim odbyło się zebranie założycielskie Stowarzyszenia Samorządów Euroregion Roztocze na terenie Polski. Uczestniczyło 33 przedstawicieli jednostek administracyjnych z woj. lubelskiego i podkarpackiego. Wyłoniono zarząd stowarzyszenia z Wojciechem Żukowskim, burmistrzem Tomaszowa Lubelskiego jako prezesem.

Roztocze to urocza kraina geograficzna z wypiętronym wałem wzniesień, dolinami i wąwozami, z progami rzecznyymi, z pięknymi walorami przyrodniczymi i turystycznymi, zabytkami itp. Rozciąga się od północnego zachodu w rejonie Kraśnika w kierunku południowo-wschodnim do Lwowa (dł. około 180 km). Szerokość Roztocza waha się od 12 do 32 km, przy czym jego poprzeczny graniczny zasięg, przedstawiany jest nieco odmiennie w różnych wydawnictwach. Obecnie Roztocze znajduje się w granicach Polski i Ukrainy. Po stronie polskiej leży w woj. lubelskim i fragmentem przygranicznym w woj. podkarpackim; po stronie ukraińskiej w obwodzie lwowskim.

Łatwy dojazd do Roztocza umożliwiają drogi ekspresowe oraz krajowe. Ponadto przez Roztocze przebiega wiele dróg wojewódzkich, powiatowych i gminnych, którymi można dojechać w każde interesujące nas miejsce. Wzdłuż zachodniej granicy Roztocza przebiega istniejąca droga krajowa (DK) nr 19 oraz DK74, które na odcinku Kraśnik – Janów Lubelski mają wspólny przebieg. Aktualnie jest przebudowywana na drogę ekspresową S19 (Via Carpatia). Dalszy odcinek DK74 przebiega przez Roztocze – od Janowa Lubelskiego przez Frampol do Szczepieszyna i dalej w kierunku Zamościa. Przez Roztocze, przy wschodniej jego granicy przebiega DK17 na odcinku Zamość – Tomaszów Lubelski – Bełżec – Hrebennie z przejściem granicznym na Ukrainę w kierunku Lwowa – przewidziana jest do przebudowy na drogę ekspresową S17. Przez Roztocze przebiegają również 3 linie kolejowe: Zamość – Zawada – Zwierzyniec – Hrebennie – z przejściem granicznym do Rawy Ruskiej; Hrebennie – Lubaczów oraz Zwierzyniec – Biłgoraj – Nisko.

19 czerwca 2019 r. decyzją Międzynarodowej Rady Koordynacyjnej Programu Człowiek i Biosfera UNESCO, podczas 31. Sesji Posiedzenia Plenarnego w Paryżu, Roztocze wpisane zostało do Światowej Sieci Rezerwatów Biosfery jako Transgraniczny Rezerwat Biosfery UNESCO „Roztocze”. Obejmuje on 297 015 ha po stronie polskiej i 74 887 ha po stronie ukraińskiej. Wyznaczono trzy strefy: rdzenną, buforową i przejściową.

Działania w interesie Roztocza, stały się przyczynkiem do ich kontynuowania po obu stronach granicy państwowej w kierunku urzeczywistnienia Euroregionu Roztocze. W lutym tego roku w Tomaszowie Lubelskim odbyła się konferencja pt. „Euroregion Roztocze szansą na rozwój pogranicza polsko-ukraińskiego”. Podpisano umowę partnerską pomiędzy Lokalną Organizacją Turystyczną „Roztocze”, miastem Tomaszów Lubelski i miastem Żółkiew. 20 maja 2020 r. również w Tomaszowie Lub. odbyło się zebranie założycielskie Stowarzyszenia Samorządów Euroregion Roztocze na terenie Polski. Uczestniczyło 33 przedstawicieli jednostek administracyjnych z woj. lubelskiego i podkarpackiego. Wyłoniono zarząd stowarzyszenia z Wojciechem Żukowskim, burmistrzem Tomaszowa Lub. jako prezesem. Trwają prace nad powołaniem takiego stowarzyszenia po stronie ukraińskiej.



Mapka Roztocza (części polskiej)

Wpisanie Roztocza do Światowej Sieci Rezerwatów Biosfery jako Transgranicznego Rezerwatu Biosfery UNESCO „Roztocze” przyczyniło się do większej jeszcze popularyzacji tego obszaru. Jest to honorowy, międzynarodowy tytuł i uznanie wysokich walorów przyrodniczych, kulturowych i krajobrazowych Roztocza. Natomiast Euroregion Roztocze przyczyni się do promocji Lubelskiego, współpracy Polski i Ukrainy oraz dalszego rozwoju terenów przygranicznych.

EDWARD PARTYKA



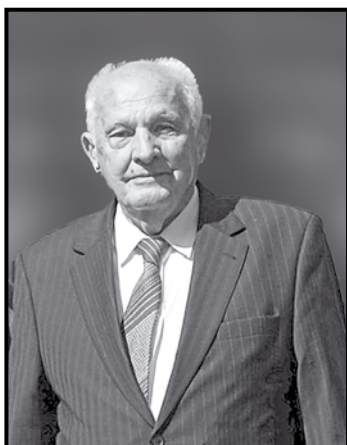

mgr inż. Jan Adamczyk

30 listopada 1930 r. – 14 maja 2020 r.

Jan Adamczyk odszedł od nas 14 maja 2020 r. przeżywszy prawie 90 lat. Życ mu przyszło, jak mówi chińskie przekleństwo w „ciekawych czasach”. Urodził się w 1930 r. w Kozubszczyźnie pod Lublinem. Był absolwentem lubelskiego Technikum Budowlanego, klasy o specjalności drogowej. Maturę zdał w 1950 r., a już kilka miesięcy wcześniej rozpoczął pracę w Biurze Projektowo-Badawczym Budownictwa Ogólnego „Miastoprojekt – Lublin” w Lublinie. Na początku kariery zawodowej zajmował się opracowywaniem kosztorysów, a następnie od 1952 r. do 1964 r. projektowaniem konstrukcji.

W 1955 r. rozpoczął studia zaoczne na Politechnice Warszawskiej na Wydziale Budowlanym. W 1964 r. obronił pracę magisterską poświęconą projektowi hali łupinowej i otrzymał tytuł magistra inżyniera.

W 1964 r. zdał egzamin na uprawnienia budowlane w lubelskim Urzędzie Wojewódzkim i awansował na stanowisko kierownika pracowni wielobranżowej BPBBO „Miastoprojekt”. Od 1970 r. do 1980 r. piastował stanowisko zastępcy dyrektora „Miastoprojektu” ds. technicznych.

W latach 1981–1990, czyli do przejścia na emeryturę był dyrektorem w Biurze Projektowo-Badawczym Budownictwa Ogólnego „Miastoprojekt Lublin” w Lublinie.

Był laureatem zespołowych nagród Ministra Budownictwa i Ochrony Środowiska. Za projekt osiedla mieszkaniowego Kalinowszczyzna w Lublinie zespół, którym kierował otrzymał wyróżnienie ministra budownictwa. Brał udział w opracowywaniu wielu tematów osobiście i razem z zespołem, m.in. lubelskie miasteczko akademickie (m.in. Wydział Chemii, Wydział Matematyki, biblioteka Główna UMCS); banki: bank PKO przy ul. Watykańskiej w Lublinie, bank PKO we Włodawie; kamienice przy ul. Grodzkiej 4–6 na Starym Mieście w Lublinie; szpitale: przy ul. Kraśnickiej w Lublinie, w Radzynie, im. Jana Pawła II w Zamościu, w Chełmie; szkoły: liceum w Białej Podlaskiej (obecnie AWF), szkoła budownictwa przy Al. Racławickich w Lublinie; sale gimnastyczne: w Łęcznej, w Spiczynie, w Biłgoraju.

Teraz, gdy zabrakło wśród nas Jana myślimy o nim nie tylko z perspektywy osiągnięć zawodowych. Zastanawiamy się, jaki obraz Jego osoby pozostanie w naszej pamięci.

Był życzliwym, serdecznym, zawsze gotowym do niesienia pomocy człowiekiem. Relacje rodzinne i międzyludzkie miały dla niego nadrzędne znaczenie. Swoim spokojem i pracowitością zjednywał współpracowników, przy tym zawsze pozostawał osobą niezwykle skromną.

Miał ogromne poczucie humoru i nie raz rozbawiał wszystkich do łez. Swoim pozytywnym usposobieniem dodawał otuchy i sprawiał, że zły dzień stawał się dla każdego lepszy.

Parafrazując słowa księdza Twardowskiego „Śpieszmy się kochać ludzi tak szybko odchodzą”, możemy powiedzieć „Żyjmy tak, by po odejściu bliskich i znanych nam osób nie żałować, że czegoś nie zrobiliśmy dla nich, a przecież mogliśmy”.

Przyjaciele

ANKIETA

W związku z planowaną kontynuacją zamawiania prenumerat specjalistycznych czasopism branżowych dla członków LOIIB, Lubelska Okręgowa Izba Inżynierów Budownictwa zwraca się z prośbą o wypełnienie poniższej ankiety i zaznaczenie **jednego** z proponowanych tytułów. Czasopismo, którego tytuł zostanie zaznaczony będzie zamówione w formie rocznej prenumeraty na rok 2021 dla osoby, która wypełni ankietę.

KOSZT PRENUMERATY W CAŁOŚCI POKRYWA LOIIB.

Wypełnione i podpisane ankiety prosimy przysyłać pocztą na adres biura Izby w Lublinie przy ul. Bursaki 19, 20-150 Lublin lub zeskanowane przysyłać mailem na adres: a.koralewski@lub.piib.org.pl w terminie do 30 listopada 2020 roku.



Imię

Nazwisko

Numer członkowski

Adres do wysyłki

.....

Data i czytelny podpis

Materiały Budowlane

INPE

Przegląd Budowlany

Elektroinfo

Izolacje

Drogownictwo

Ciepłownictwo, Ogrzewnictwo, Wentylacja

Gospodarka Wodna

Gaz, Woda i Technika Sanitarna

Inżynieria i Budownictwo

Rynek Instalacyjny

Technika Transportu Szynowego

INSTAL

Przegląd Telekomunikacyjny



PREZYDIUM OKRĘGOWEJ RADY LOIIB

Joanna Gieroba – przewodnicząca
Teresa Stefaniak – zastępca przewodniczącej
Tomasz Grzeszczak – zastępca przewodniczącej
Janusz Iberszer – zastępca przewodniczącej
Jan Ludwik Ziółek – sekretarz
Zbigniew Mitura – skarbnik
Henryk Miduch – członek
Janusz Wójtowicz – członek

CZŁONKOWIE OKRĘGOWEJ RADY LOIIB

Leszek Boguta
Adam Borowy
Jarosław Buczek
Grzegorz Dobosz
Krzysztof Jurycki
Bogdan Kucharski
Bolesław Matej
Zbigniew Miłoś
Andrzej Mroczek
Zbigniew Szcześniak
Krzysztof Tajer
Zdzisław Tworek
Tadeusz Wagner
Ireneusz Wójcik

OKRĘGOWA KOMISJA KWALIFIKACYJNA

Wiesław Nurek – przewodniczący
Jerzy Kasperek – wiceprzewodniczący
Andrzej Pichla – wiceprzewodniczący
Jerzy Kamiński – sekretarz
Andrzej Adamczuk
Jerzy Adamczyk
Lech Dec
Grzegorz Dębowski
Dariusz Flak
Janusz Fronczyk
Marcin Górecki
Anna Halicka
Maria Kosler
Stanisław Plechawski
Edward Woźniak

OKRĘGOWA KOMISJA REWIZYJNA

Wojciech Szewczyk – przewodniczący
Andrzej Chmielowski
Anna Krasnodębska-Ciołek
Tadeusz Małaj
Andrzej Szkuat
Dariusz Zaorski

OKRĘGOWY SĄD DYSCIPLINARNY

Władysław Król – przewodniczący
Barbara Chodkowska-Sagan
Zbigniew Dobrowolski
Andrzej Gwozda
Grzegorz Golian
Kazimierz Kostrzanowski
Sławomir Krasuski
Zenon Misztal
Roman Nowak
Władysław Rawski
Katarzyna Trojanowska-Żuk
Anna Woźnicka
Iwona Żak

OKRĘGOWI RZECZNIICY ODPOWIEDZIALNOŚCI ZAWODOWEJ

Henryk Korczewski – Koordynator
Andrzej Bałaban
Henryk Bujak
Paweł Góra
Krzysztof Sierpień
Eugeniusz Urban

DELEGACI NA KRAJOWE ZJAZDY W KADENCJI 2018–2022

Joanna Gieroba
Tomasz Grzeszczak
Janusz Iberszer
Andrzej Leniak
Henryk Miduch
Zbigniew Mitura
Wiesław Nurek
Teresa Stefaniak
Zbigniew Szcześniak
Wojciech Szewczyk
Janusz Wójtowicz

Składki członkowskie

Członkowie Lubelskiej Okręgowej Izby Inżynierów Budownictwa zobowiązani są do opłacania w 2020 r. następujących składek:

1. NA KONTO OKRĘGOWEJ IZBY:

- opłata wpisowa w wysokości 100 zł wpłacana jednorazowo przy rejestracji wniosku o wpis na listę członków lub przy ponownym wpisie po skreśleniu z listy członków,
- miesięczna składka członkowska na okręgową izbę (29 zł), płatna jednorazowo za 12 miesięcy w wysokości 348 zł lub w dwóch ratach po 174 zł każda (za 6 miesięcy).

2. NA KONTO KRAJOWEJ IZBY:

- miesięczna składka członkowska na Krajową Izbę (6 zł), wnoszona jednorazowo za cały rok w wysokości 72 zł,
- opłata roczna na ubezpieczenie OC w wysokości 70 zł.

Łączna składka na Krajową Izbę to 142 zł płacone jednorazowo za 12 miesięcy.

Każdy członek LOIIB ma przypisane indywidualne konta: do wpłaty składki na LOIIB i do wpłaty składki na Krajową Izbę i ubezpieczenie OC. Numery kont indywidualnych można sprawdzić na stronie internetowej LOIIB: (www.lub.piiib.org.pl) w zakładce „Lista członków” oraz na stronie PIIB (www.piiib.org.pl).

Dyżury pełnione przez członków organów w 2020 r.

Członkowie Prezydium Okręgowej Rady

Pełnią dyżury we wtorki godz. 14.00–16.00, s. 115

- » Zastępca Przewodniczącej mgr inż. Janusz Iberszer – 14.01.2020, 7.04.2020, 14.07.2020, 20.10.2020
- » Zastępca Przewodniczącej mgr inż. Teresa Stefaniak – 11.02.2020, 19.05.2020, 18.08.2020, 24.11.2020
- » Zastępca Przewodniczącej mgr inż. Tomasz Grzeszczak – 3.03.2020, 9.06.2020, 8.09.2020

Okręgowy Rzecznik Odpowiedzialności Zawodowej

Pełni dyżur w pierwszą środę miesiąca, godz. 15.00–16.00, s. 102, tel. 81 534-78-12

Członkowie Okręgowej Komisji Kwalifikacyjnej

Pełnią dyżur w drugi wtorek miesiąca, godz. 16.00–17.00, s. 115

- » dr inż. Wiesław Nurek – 14.01.2020, 14.04.2020, 14.07.2020, 13.10.2020
- » mgr inż. Jerzy Kasperek – 11.02.2020, 12.05.2020, 11.08.2020, 10.11.2020
- » inż. Jerzy Kamiński – 10.03.2020, 9.06.2020, 8.09.2020, 8.12.2020

Radca Prawny

Pełni dyżur w sali 102, tel. 81 534-78-12

- » w każdą środę o godz. 9.00–13.00
- » w każdy piątek o godz. 9.00–11.00

Dyżury organów LOIIB pełnione są w biurze Lubelskiej Okręgowej Izby Inżynierów Budownictwa w Lublinie przy ul. Bursaki 19.

Kładka w Parku Ludowym w Lublinie w budowie

